

RADIANTE®

— MODE MÉDICALE DEPUIS 1830 —

Catalogue de Compression médicale

2021

Gammes Phlébologie,
Lymphologie et Sur mesure
RADIANTE® & JOBST®

JOBST®

COMPRESSION MÉDICALE FRANÇAISE



TABLEAU DES MESURES

RADIANTE®

— MODE MÉDICALE DEPUIS 1830 —

CIRCONFÉRENCES (en cm)							
TAILLES	JARFIX / Mi-bas / Chaussettes			BASFIX / Bas cuisse / collant			
	Cheville cB	Mollet cC	Ⓜ Mollet cC	Cheville cB	Cuisse cG	Ⓜ Cuisse cG	Hanches cH
0	-	-	-	-	-	-	-
1-	-	-	-	18 à 21,5	41 à 43	-	80 à 120
1	18 à 21,5	29 à 36	37 à 40	18 à 21,5	44 à 53	41 à 43 & 54 à 59	
1+	18 à 21,5	37 à 40	-	18 à 21,5	54 à 59	-	
2-	-	-	-	22 à 24,5	43 à 46	-	
2	22 à 24,5	29 à 40	41 à 44	22 à 24,5	47 à 58	43 à 46 & 59 à 64	
2+	22 à 24,5	41 à 44	-	22 à 24,5	59 à 64	-	
3-	-	-	-	25 à 26,5	46 à 51	-	100 à 140
3	25 à 26,5	33 à 44	29 à 32 & 45 à 48	25 à 26,5	52 à 63	46 à 51 & 64 à 69	
3+	25 à 26,5	45 à 48	-	25 à 26,5	64 à 69	-	
4-	-	-	-	27 à 30,5	49 à 56	-	
4	27 à 30,5	37 à 48	33 à 36 & 49	27 à 30,5	57 à 68	49 à 56 & 69 à 70	
4+	27 à 30,5	49	-	27 à 30,5	69 à 70	-	
5-	-	-	-	31 à 34	54 à 62	-	
5	31 à 34	41 à 48	37 à 40 & 49	31 à 34	63 à 70	54 à 62 & 71 à 72	
5+	31 à 34	49	-	31 à 34	71 à 72	-	
6-	-	-	-	-	-	-	-
6	-	-	-	-	-	-	-
6+	-	-	-	-	-	-	-



Mi-bas / Chaussettes

LD	Court	Moyen	Long
	34 à 36	37 à 40	41 à 45

Bas cuisse et collant

LG	Court	Moyen	Long
	64 à 68	69 à 78	79 à 86

RADIANTE®

— MODE MÉDICALE DEPUIS 1830 —

JOBST

CIRCONFÉRENCES (en cm)			
TAILLES	Collant maternité		
	Cheville cB	Cuisse cG	Hanches cH
0	-	-	-
1-	-	-	-
1	18 à 20	43 à 48	≤ 125
1+	-	-	-
2-	-	-	-
2	20 à 22	45 à 52	≤ 125
2+	-	-	-
3-	-	-	-
3	22 à 24	49 à 56	≤ 135
3+	-	-	-
4-	-	-	-
4	24 à 26	53 à 60	≤ 135
4+	-	-	-
5-	-	-	-
5	26 à 28	56 à 64	≤ 140
5+	-	-	-
6-	-	-	-
6	28 à 30	60 à 68	≤ 140
6+	-	-	-



Collant maternité

LG	Normal	Long
	62 à 71	72 à 82

CIRCONFÉRENCES (en cm)					
TAILLES	Mi-bas / Chaussettes		Bas cuisse / Collant / Collant maternité		
	Cheville cB	Mollet cC	Cheville cB	Cuisse cG	Hanches cH
0	15 à 18	26 à 31	15 à 18	38 à 43	95 à 120
1-	18 à 20	26 à 27	18 à 20	36 à 42	
1	18 à 20	28 à 34	18 à 20	43 à 48	
1+	18 à 20	35 à 37	18 à 20	49 à 57	
2-	20 à 22	28 à 29	20 à 22	38 à 44	
2	20 à 22	30 à 37	20 à 22	45 à 52	
2+	20 à 22	38 à 40	20 à 22	53 à 62	105 à 140
3-	22 à 24	30 à 32	22 à 24	43 à 48	
3	22 à 24	33 à 40	22 à 24	49 à 56	
3+	22 à 24	41 à 43	22 à 24	57 à 67	
4-	24 à 26	33 à 34	24 à 26	45 à 52	
4	24 à 26	35 à 43	24 à 26	53 à 60	
4+	24 à 26	44 à 46	24 à 26	61 à 72	
5-	26 à 28	35 à 36	26 à 28	49 à 55	
5	26 à 28	37 à 46	26 à 28	56 à 64	
5+	26 à 28	47 à 49	26 à 28	65 à 77	
6-	28 à 30	37 à 38	28 à 30	53 à 59	
6	28 à 30	39 à 49	28 à 30	60 à 68	
6+	28 à 30	50 à 52	28 à 30	69 à 81	



Mi-bas / Chaussettes

LD	Normal	Long
	34 à 39	39 à 45

Bas cuisse et collant

LG	Normal	Long
	62 à 71	72 à 82

SOMMAIRE

FICHES PRATIQUES

Conseils à la délivrance	4
Synthèse des gammes	5
Gammes femme et homme RADIANTE®	6-7
Gammes femme et homme JOBST®	8
Service client	9

RADIANTE®

MODE MÉDICALE DEPUIS 1830

La Marque RADIANTE®	10-15
Bien conseiller les patients	16-23
Vous accompagner dans la vente	24-27
FEMME classe 1	28
FEMME classe 2	32
MATERNITÉ classe 2 & 3	62
FEMME classe 3 & 4	66
HOMME classe 2	74
HOMME classe 3 & 4	82
MEDICAL classe 2	86

JOBST®

La Marque JOBST®	94
FEMME classe 2	102
FEMME classe 3	116
HOMME classe 2	122

SUR MESURE & LYMPHOLOGIE	126
Notre expertise	128
Mode de tricotage	130
À chaque stade son sur-mesure	131
Tissu RADIANTE®	134
Sur-mesure membre supérieur	135
Sur-mesure membre inférieur	137
Finitions en sur-mesure	140
Tissu JOBST®	144
JOBST® ELVAREX® SOFT	145
JOBST® ELVAREX®	146

CONSEILS À LA DÉLIVRANCE

5 étapes pour orienter le patient vers la bonne marque

1

LE SEXE

FEMME ou HOMME

2

LA CLASSE DE COMPRESSION

CL1

10-15 mmHg
13-20 hPa

ou

CL2

15,1-20 mmHg
20,1-27 hPa

ou

CL3

20,1-36 mmHg
27,1-48 hPa

ou

CL4

>36 mmHg
>48 hPa

3

LE TYPE DE PRODUIT



4

PRISE DE MESURES*

Circonférence :
Cheville & Mollet

Hauteur :
Au genou

Circonférence :
Cheville & Cuisse

Hauteur :
Jambe

Circonférence :
Cheville, Cuisse
et Hanches

Hauteur :
Jambe

Circonférence :
Cheville, Cuisse
et Hanches

Hauteur :
Jambe

5

ATTENTES DU PATIENT

- Expertise médicale
- Savoir-faire textile
- Style et élégance

- Confort au quotidien
- Pathologies vasculaires & lymphatiques
- Sans dépassement

Conseillez

RADIANTE[®]
— MODE MÉDICALE DEPUIS 1830 —

Conseillez

JOBST[®]

* Les mesures à prendre dépendent du type de produit choisi.
Consultez notre résumé de gamme pour chaque classe de compression.

SYNTHÈSE DES GAMMES

4 niveaux d'opacité pour choisir la bonne gamme

RADIANTE®

— MODE MÉDICALE DEPUIS 1830 —

<i>Transparent</i>	<i>Semi Transparent</i>	<i>Semi Opaque</i>	<i>Opaque</i>
VOILISIM'	MICROVOILE®	SENSATION	DÉTENTE MATERNITÉ

<i>Medical</i>	<i>Homme</i>
QOTON® QOTON® POST-OP ATH - Coton 93/94	DÉTENTE HOMME STYL'COTON® FINE

JOBST®

<i>Transparent</i>	<i>Semi Transparent</i>	<i>Opaque</i>	<i>Homme</i>
Transparent	Idéal	Caresse®	OXYGÈNE®

GAMME FEMME

RADIANTE®

MODE MÉDICALE DEPUIS 1830

FIXTECHNOLOGIES

COMPRESSION MÉDICALE FRANÇAISE



JARFIX



BASFIX



	JARFIX Mi-bas	BASFIX Bas-cuisse	Mi-bas	Bas-cuisse antiglisse	Collant	Collant maternité
VOILISIM'	NATUREL BEIGE IDÉAL	NATUREL BEIGE IDÉAL			NATUREL BEIGE IDÉAL	
MICROVOILE'	NOIR NATUREL	NOIR NATUREL			NOIR NATUREL	

CL1
10-15 mmHg
13-20 hPa

CL2
15,1-20 mmHg
20,1-27 hPa

CEAP stade C2

TRANSPARENT	VOILISIM'	SMOKY NOIR + CACAO + TERRACOTTA + PO NATUREL + PO AMBRE DORÉ + PO BEIGE IDÉAL + CUIVRÉ IRISÉ ENSOLEILLÉ IRISÉ LUMIÈRE IRISÉ	SMOKY NOIR ++ CACAO + TERRACOTTA + PO NATUREL ++ PO AMBRE DORÉ + PO BEIGE IDÉAL + CUIVRÉ IRISÉ ENSOLEILLÉ IRISÉ LUMIÈRE IRISÉ	Mi-bas	Bas-cuisse antiglisse	Collant	Collant maternité
SEMI-TRANSPARENT	MICROVOILE'	NOIR MOTIF+ NOIR + OMBRE + MARINE + CHOCOLAT + BRONZÉ + PO NATUREL + CHAIR +	NOIR MOTIF+ NOIR +- OMBRE + MARINE + CHOCOLAT + BRONZÉ + PO NATUREL +- CHAIR ++ NEW NATUREL MOTIF+	NOIR	NOIR	NOIR + OMBRE + MARINE + CHOCOLAT + BRONZÉ + NATUREL + CHAIR +	NOIR NAVY NATUREL DESÉRIE NATUREL
SEMI-OPAQUE	TANGO Motif Losanges	NOIR	NOIR			NOIR	
OPAQUE	SENSATION	NOIR + MARINE NATUREL +	NOIR ++ MARINE NATUREL ++			NOIR MARINE NATUREL	
MATERNITÉ	Maternité						NOIR NAVY NATUREL
DÉTENTE	DÉTENTE	NOIR + OMBRE + NOCTURNE + BEIGE +				NOIR + OMBRE + NOCTURNE +	
MÉDICAL	QOTON'	NOIR + NATUREL +		NOIR + NATUREL +	NOIR + NATUREL +	NOIR + NATUREL +	NOIR* NATUREL*
	QOTON' POST-OP	Pour toutes nos références Qoton' Post-OP: MIXTE et PO série		NOIR + NATUREL +	NOIR +- NATUREL +-		
	ATH Antithrombose				PO BLANC	ATH est un bas mixte (homme et femme)	

CL3
20,1-36 mmHg
27,1-48 hPa

CEAP stades C2, C3, C4a, C4b et C5

MICROVOILE'	NOIR + NATUREL +	NOIR +- NATUREL +-	NOIR NATUREL	NOIR NATUREL	NOIR + NATUREL +	NOIR* NATUREL*
93 Coton			NOIR CHAIR	NOIR CHAIR	NOIR CHAIR	NOIR* NATUREL*

CL4
>36 mmHg
>48 hPa

CEAP stades C5 et C6

94 Coton			CHAIR	CHAIR		
----------	--	--	-------	-------	--	--

Selon références : **SM** Sur Mesure **MA** Mesure Adaptée (sauf JARFIX'et BASFIX') **PO** Pied Ouvert en Mesure Adaptée ou de Série.
PO : Pied Ouvert de série (référence existante). *Produits existant en mesure adaptée uniquement.

FICHES PRATIQUES

FIXTECHNOLOGIES

COMPRESSION
MÉDICALE
FRANÇAISE



JARFIX
Chaussettes



BASFIX
Bas cuisse



Chaussettes



Bas cuisse
antiglisse



Collant



Collant 1 jambe

CL2

15,1-20 mmHg
20,1-27 hPa

CEAP stade C2

FIN	STYL'COTON' FINE	PO	NOIR+	NOIR	NOIR		
		PO	ANTHRACITE+	ANTHRACITE	ANTHRACITE		
		PO	ÉCRU+		Bande à picots		
			KIRSCH				
			TOPAZE				
MÉDICAL	DÉTENTE' HOMME		NOIR+				
			NOCTURNE+				
			OUTREMER				
			MASTIC				
	QOTON'			SM MA PD NOIR	SM MA PD NOIR	SM MA PD NOIR*	SM MA PD NOIR*
	QOTON' POST-OP			SM MA PD NATUREL	SM MA PD NATUREL	SM MA PD NATUREL*	SM MA PD NATUREL*
				NOIR+	NOIR+-		
				NATUREL+	NATUREL+-		

CL3

20,1-26 mmHg
27,1-48 hPa

CEAP stades C2, C3, C4a, C4b et C5

FIN	STYL'COTON' FINE	NOIR	NOIR	NOIR		
		ANTHRACITE	ANTHRACITE	ANTHRACITE		
MÉDICAL	93 Coton			SM MA PD NOIR	SM MA PD NOIR	SM MA PD NOIR*
				SM MA PD CHAIR	SM MA PD CHAIR	SM MA PD CHAIR*

CL4

>36 mmHg
>48 hPa

CEAP stades C5 et C6

MÉDICAL	94 Coton à côtes			SM MA PD CHAIR	SM MA PD CHAIR	
---------	------------------	--	--	----------------	----------------	--

Selon références : SM Sur Mesure MA Mesure Adaptée (sauf JARFIX' et BASFIX') PO Pied Ouvert en Mesure Adaptée ou de Série.
PO : Pied Ouvert de série (référence existante). *Produits existant en mesure adaptée uniquement.

GAMME FEMME

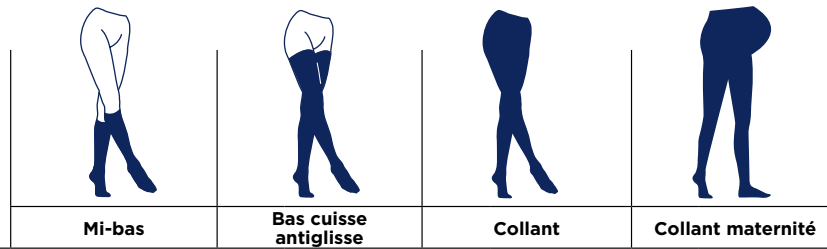

CL2
15,1-20 mmHg
20,1-27 hPa

CEAP stade C2

TRANSPARENT	Mi-bas	Bas cuisse antiglisse	Collant	Collant maternité
Transparent	NOIR PO NATUREL CHAIR	NOIR + PO NATUREL + CHAIR +	NOIR NATUREL CHAIR	
Idéal	PO NOIR +- MARINE HALÉ PO NATUREL +- CHAIR	PO NOIR +- MARINE + HALÉ + PO NATUREL +- CHAIR +	NOIR MARINE HALÉ NATUREL CHAIR	NOIR NATUREL
Caresse*	NOIR NATUREL CHAIR	NOIR+ NATUREL + CHAIR +	NOIR NATUREL CHAIR	

CL3
20,1-36 mmHg
27,1-48 hPa

CEAP stades C2, C3, C4a, C4b et C5

SEMI-TRANS	Mi-bas	Bas cuisse antiglisse	Collant	Collant maternité
Idéal	NOIR+ NATUREL+	NOIR+ NATUREL+	NOIR NATUREL	
Caresse*	NOIR NATUREL CHAIR	NOIR+ NATUREL + CHAIR +	NOIR NATUREL CHAIR	

PO : Pied Ouvert de série (référence existante). *Produits existant en mesure adaptée uniquement.

GAMME HOMME

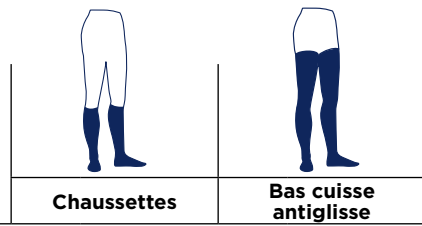

CL2
15,1-20 mmHg
20,1-27 hPa

CEAP stade C2

FIN	Chaussettes	Bas cuisse antiglisse
OXYGÈNE*	NOIR GRIS ÉCRU	NOIR (Bandes à picots)
Caresse*		NOIR+ NATUREL+ CHAIR+

CL3
20,1-36 mmHg
27,1-48 hPa

CEAP stades C2, C3, C4a, C4b et C5

SEMI-OPAQUE	Chaussettes	Bas cuisse antiglisse
Caresse*		NOIR+ NATUREL+ CHAIR+

SERVICE CLIENT

2 services dédiés aux spécificités de la compression

Notre équipe comprend plus de 20 chargées de clientèle à votre écoute. Le service client est localisé à Châtellerault au plus près de notre atelier de confection.



Notre service client est là pour vous !

- Guide au choix des produits et mesures demandées
- Conseil produit selon la morphologie et la pathologie
- Expertise dans la connaissance des finitions

Service phlébologie

Dédié à toutes vos commandes & questions sur nos articles de série

Service lymphologie

Spécialisé en sur-mesure pour les tricotages circulaires et rectilignes

NOUS CONTACTER



Un numéro unique dédié à la compression : **05 49 21 40 91**



Fax : **05 49 02 06 98**



Mail :
phlebologie@essity.com
articles de série et mesures adaptées
lymphologie@essity.com
articles sur mesures
savcompression@essity.com



Horaires :
du Lundi au Vendredi
de 8h30 à 12h30
puis de 13h30 à 18h00

LA GARANTIE D'UN SERVICE PREMIUM

Réactivité & Fiabilité :

Transmission par email d'un accusé réception de commande automatique dès l'enregistrement de la commande. Livraisons conformes à la certification CERTIPHARM (en partenariat avec notre transporteur CHRONOPOST).

Service après-vente à votre écoute :

Étude de la demande retour ou qualité par une équipe SAV compression dédiée.

Assistance qualitative & complète lors de la commande :

- Télétransmission, EDI, Web : traitement accéléré de votre commande
- Mail, fax, téléphone : accompagnement personnalisé lors de votre commande
- Requête d'information de disponibilité des produits de série.
- Assistance au paramétrage de la télétransmission dans les officines.
- Service de facturation dématérialisée.

EXPERTISE MÉDICALE

RADIANTE®, c'est avant tout une expertise de la **compression médicale**

En prévention ou pour un traitement de fond, RADIANTE® met toute son expertise au service du patient pour lui délivrer une offre adaptée, complète et innovante.



LARGE TABLEAU DE TAILLAGE DE SÉRIE :



- **5 tailles & 3 hauteurs** : Options Mollet / Cuisse - et + pour couvrir toutes les morphologies

NOMBREUX FORMATS SERIE & SUR MESURE

- **3 formats classiques** (chaussettes/bas/collants)
- **Formats plus techniques pour couvrir toutes les pathologies** (manchons/unijambes)

FINITIONS BREVETÉES :

Des finitions exclusives & brevetées au niveau de la bande antiglisse & la pointe de pied de nos collants, bas & chaussettes pour un **confort quotidien amélioré & une observance du traitement renforcée***.



Confort premium
Observance renforcée

Finitions premium brevetées

SYSTÈME BASFIX®



Confort AU MAINTIEN*

82%⁽¹⁾ des testeuses déclarent que BASFIX® tient mieux que leurs bas habituels.

Confort RESPIRANT*

87%⁽¹⁾ des testeuses déclarent qu'elles ont moins transpiré avec BASFIX® qu'avec leurs bas habituels.

Confort CUTANÉ*

93%⁽¹⁾ des testeuses déclarent n'avoir ressenti aucune sensation d'irritation avec BASFIX®.

SYSTÈME JARFIX®

Confort AU MAINTIEN

Fil de silicone tissé dans la bande qui permet une tenue sans effet garot

Confort DURABLE**

Un maintien & un confort tout au long de la journée pour une observance améliorée



POINTE DE PIED PREMIUM



Confort du PIED

- Triple zone d'extension
- Zone non contentive
- Couture plate

Adaptée à toutes les pathologies orthopédiques (Hallux valgus...).

*au niveau de la bande antiglisse. (1) Source : un panel de 76 femmes, âgées de 20 à 73 ans et ayant testé Microvoile® BASFIX® noir sur 1 semaine avec 3 jours de port obligatoire. Réponses retenues : d'accord et plutôt d'accord. Étude menée en juillet 2020 par une société indépendante.

**Source : Comfort Lab - North Carolina State University (Caroline du Nord, USA) - Août 2010

SAVOIR-FAIRE TEXTILE

RADIANTE®, pionner du textile médical français depuis 1830

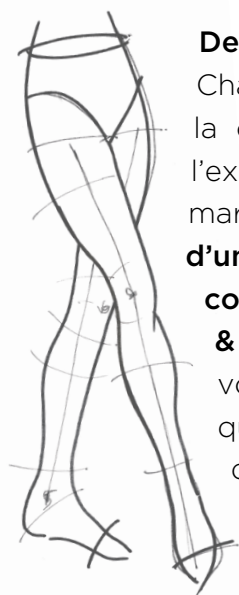

Depuis 1830, nos ateliers à Châtellerault sont le cœur de la conception, la production et l'expédition de nos créations. La marque RADIANTE® est dotée **d'un savoir-faire historique en compression médicale de série & sur mesure**. C'est fort d'une volonté constante d'innovation que notre atelier recherche et développe des produits de **haute qualité française**.



COMPRESSION
MÉDICALE
FRANÇAISE



*Savoir-faire historique en série
et sur mesure*

Notre histoire

1830 Pionnier dans la confection de compression médicale par la famille COGNON.



1945 RADIANTE®, la marque de référence en France.



1968 L'atelier de confection RADIANTE® s'implante à Châtelleraut



Depuis **1978**
RADIANTE® est dans une **démarche d'innovation constante**
1^{er} bas médical **transparent** INNOVATION

INNOVATION 1^{er} bas antiglisse **1992**

2006 VOILE® invisible
Le 1^{er} bas médical aussi INNOVATION
transparent qu'un bas de ville

INNOVATION

Finitions Premium brevetées **2010-2015**
BasFIX | JarFIX



2020 Collections Confort & Style

INNOVATION

MODE & ÉLÉGANCE

RADIANTE®, la mode médicale française

RADIANTE® place le patient au cœur de son développement : il s'agit de femmes et d'hommes, pour qui le port de la compression est quotidien et vient remplacer chaussettes et collants de ville dans leur garde-robe, en toutes saisons.

Se sentir belle chaque jour permet de porter son traitement plus souvent !

4 NIVEAUX D'OPACITÉ

Du transparent à l'opaque, pour se marier à toutes les garde-robes et se sentir belle en toute saison.

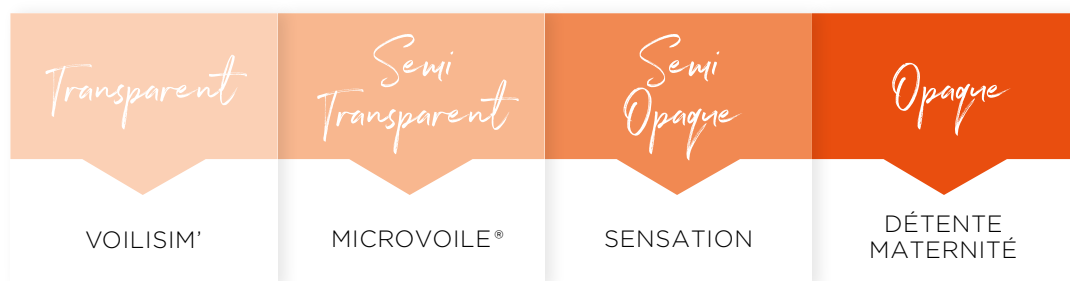

UNE LARGE PALETTE DE COULEURS

8 teintes de beige pour sublimer toutes les carnations & **de nombreuses couleurs** pour se faire plaisir.

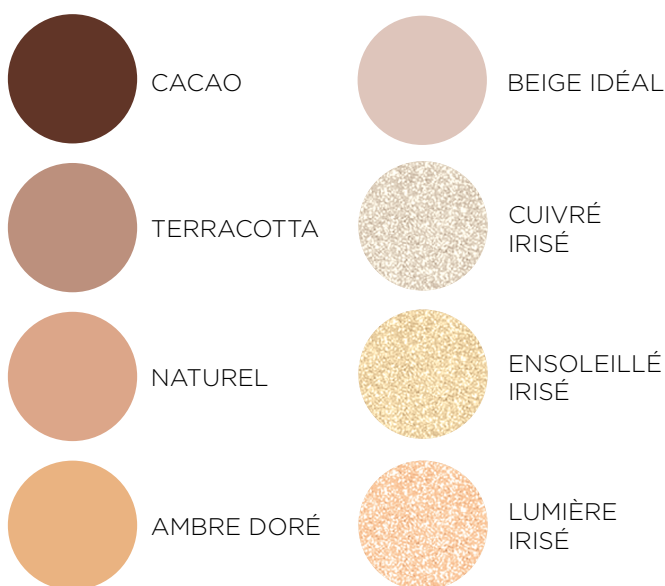

DES ÉDITIONS LIMITÉES

À motifs ou colorées, RADIANTE® propose chaque année une note tendance avec **ses éditions limitées**.

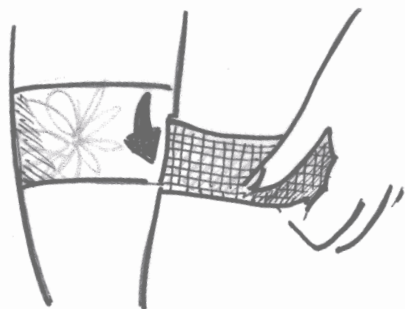

NOUVEAU !
Collection Microvoile® motifs

Glam & Graphic

*Révélez votre style avec l'expert
de la compression médicale*

CLASSIFICATION CEAP

La **compression** est le traitement de base des affections veineuses chroniques à partir du stade C2

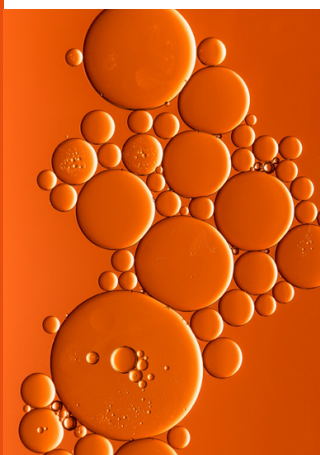

La **classification CEAP** est aujourd'hui l'outil de référence du corps médical dans la description des affections veineuses et de leur évolution.

Elle tient compte de la sémiologie clinique (C), de l'étiologie (E), de la distribution anatomique (A) et de la physiopathologie (P) des affections veineuses. **Chaque stade clinique (C0 à C6)** sera complété d'un A (asymptomatique) ou d'un S (symptomatique) en fonction de la présence ou non de symptômes tels que douleurs, etc.

En regard des recommandations publiées en 2010 par la Haute Autorité de Santé** dans le tableau synoptique ci-dessous, **RADIANTE** permet d'appareiller l'ensemble des patients, quel que soit le degré de sévérité de leur affection veineuse.**

STADE CLINIQUE	Classes de compression recommandées par la HAS	Définition des signes cliniques	Modalités du traitement
C0	Pas d'indication retenue pour la prise en charge, sauf en superposition avec des bas de classe supérieure	Pas de signe clinique visible ou palpable de la maladie	Pas d'indication retenue pour la prise en charge, sauf en superposition avec des bas de classe supérieure
C1		Présence de télangiectasies ou de varices réticulaires ($\varnothing < 3$ mm)	
C2	Classe 2 (15,1-20 mmHg) ou Classe 3 (20,1-36 mmHg) des varices	Varices ($\varnothing \geq 3$ mm)	Traitement au long cours ou 4 à 6 semaines après sclérothérapie ou chirurgie des varices
C3	Classe 3 (20,1-36 mmHg)	Œdème veineux	Traitement au long cours avec réévaluation régulière du rapport bénéfices/risques
C4		Troubles trophiques d'origine veineuse A : pigmentation, eczéma veineux B: lipodermatosclérose ou hypodermite d'origine veineuse, atrophie blanchâtre	
C5		Troubles trophiques (C4) avec ulcère cicatrisé	
C6	Classe 4 (>36 mmHg)	Troubles trophiques (C4) avec ulcère actif	Jusqu'à cicatrisation complète

ENGAGEMENT QUALITÉ



Nous souhaitons vous offrir une compression médicale de **la plus haute qualité française**.

Pour cela, les équipes de nos ateliers mettent tout en oeuvre pour **améliorer continuellement la qualité** de nos produits jusqu'à leurs finitions, à l'aide d'un **process de contrôle qualité très strict** tout au long de la fabrication.

SAV SUR MESURE

lymphologie@essity.com

Tél : 05 49 21 40 91 - Fax : 05 49 02 06 98



COMPRESSION MÉDICALE FRANÇAISE



PRÉCAUTIONS POUR ÉVITER DE TROUER LES BAS

1 Avant enfilage

- Pour éviter de trouer vos bas : ne pas couper les fils tirés, les fils lâches ou les boucles.
- Avant de les porter, faire un lavage « doux » : de préférence lavage à la main.



2 Au moment de l'enfilage

- Avoir une bonne manucure : attention aux ongles (cassés), aux peaux sèches, aux callosités.
- Attention aux bijoux (bagues, bracelets, montres...). Il est conseillé de les enlever pour éviter les accrocs.
- Vous pouvez utiliser un enfile-bas.
- Suivre la méthode d'enfilage préconisée : voir la rubrique « Mise en place du dispositif médical », située dans la notice.

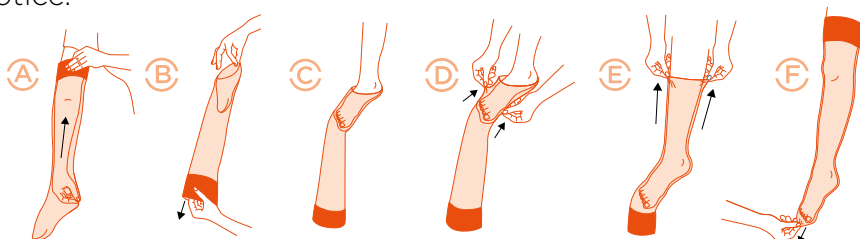

3 En cas de trou

- Il ne faut pas réparer les bas troués, ni vouloir les reporter, car la qualité du produit et son efficacité thérapeutique ne sont plus assurées, privilégier donc le renouvellement.











4 Entre chaque porter

- Bien entretenir ses bas : il est important de laver ses produits entre chaque porter.
- Pour rappel, les bas de compression sont à renouveler tous les 6 mois pour maintenir une bonne efficacité concernant la compression médicale.

CONSEILLEZ VOS PATIENTS

En fonction de leurs envies

La femme

		QUEL STYLE ?				
BIEN CONSEILLER LES PATIENTS	TRANSPARENT	 <p>Chic et élégante en été</p>	 <p>VOILISIM'</p> <p><u>INNOVATION</u></p> <p>Découvrez les 3 teintes irisées</p>	 <p>VOILISIM'</p>	 <p>VOILISIM'</p>	
	SEMI TRANSPARENT	 <p>Féminine toute l'année</p>	<p>MICROVOILE'</p>	<p>MICROVOILE'</p> <p><u>INNOVATION</u></p> <p>Découvrez BASFIX' à motifs</p>	<p>MICROVOILE'</p>	<p>MICROVOILE'</p>
	SEMI OPAQUE	 <p>Confortable en toute saison</p>	<p>SENSATION</p>	<p>SENSATION</p>	<p>SENSATION</p>	
	OPAGUE	 <p>Tendance et bien au chaud</p>	<p>DÉTENTE</p>		<p>DÉTENTE</p>	
		 <p>Jolie future Maman</p>				<p>Collant maternité</p> <p><u>INNOVATION</u></p> <p>Découvrez la culotte Softflex</p>

L'homme

FIN



Élegant
& quotidien



Casual
& urbain

QUEL STYLE ?



DÉTENTE



STYL'COTON' FINE

STYL'COTON' FINE

PRISE DE MESURES

Bien prendre les mesures est important pour le confort du patient au long cours et l'observance du traitement

- Effectuez les mesures **de préférence le matin** ou après que le patient soit resté allongé pendant 20 min en surélevant les jambes.
- Mesurez **les deux jambes** car la taille peut différer.
- **Ne serrez pas trop** la jambe lors de la prise de mesure.
- L'essayage à la marche permet de **vérifier la bonne tolérance du produit**.
- Adaptez votre prise de mesure en fonction du format demandé :



COLLANT

cB cG cH
lG



BAS CUISSE

cB cG
lG



MI-BAS

cB cC
lD

CIRCONFÉRENCES :

HAUTEURS :

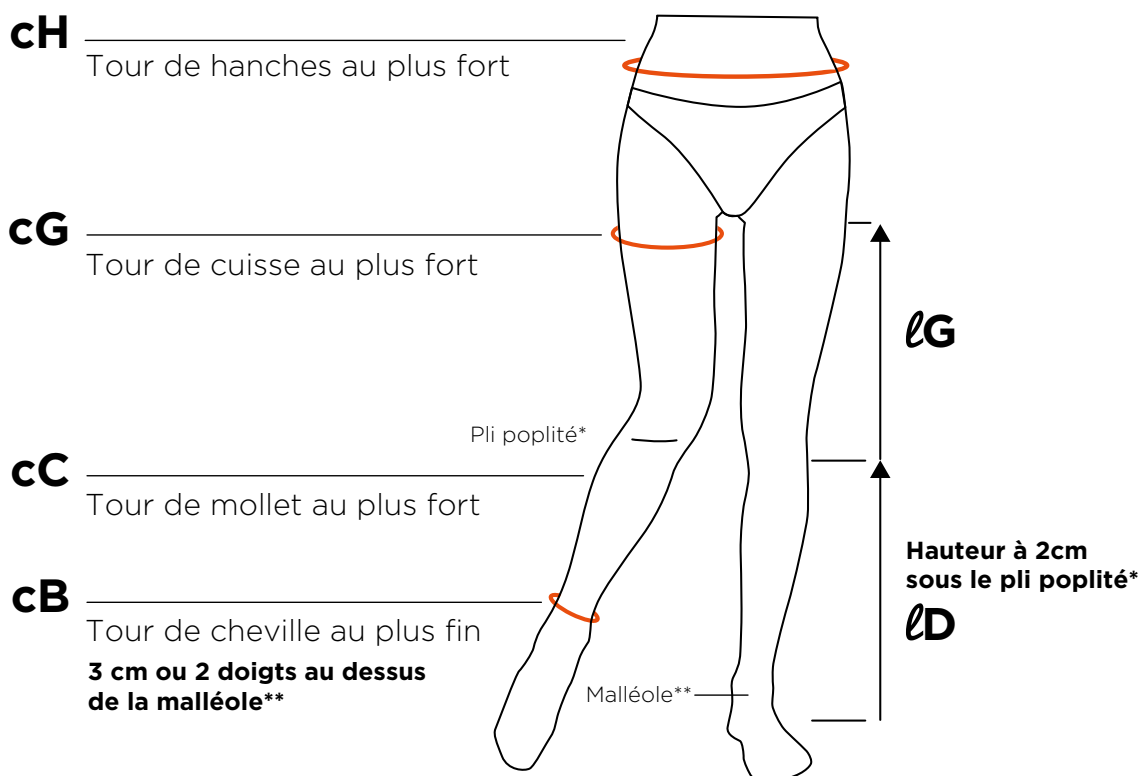

NOS TABLEAUX DE MESURES

CIRCONFÉRENCES (en cm)							
TAILLES	JARFIX / Mi-bas / Chaussettes			BASFIX / Bas cuisse / collant			
	Cheville cB	Mollet cC	MA Mollet cC	Cheville cB	Cuisse cG	MA Cuisse cG	Hanches cH
0	-	-	-	-	-	-	-
1-	-	-	-	18 à 21,5	41 à 43	-	-
1	18 à 21,5	29 à 36	37 à 40	18 à 21,5	44 à 53	41 à 43 & 54 à 59	-
1+	18 à 21,5	37 à 40	-	18 à 21,5	54 à 59	-	80 à 120
2-	-	-	-	22 à 24,5	43 à 46	-	-
2	22 à 24,5	29 à 40	41 à 44	22 à 24,5	47 à 58	43 à 46 & 59 à 64	-
2+	22 à 24,5	41 à 44	-	22 à 24,5	59 à 64	-	-
3-	-	-	-	25 à 26,5	46 à 51	-	-
3	25 à 26,5	33 à 44	29 à 32 & 45 à 48	25 à 26,5	52 à 63	46 à 51 & 64 à 69	-
3+	25 à 26,5	45 à 48	-	25 à 26,5	64 à 69	-	-
4-	-	-	-	27 à 30,5	49 à 56	-	-
4	27 à 30,5	37 à 48	33 à 36 & 49	27 à 30,5	57 à 68	49 à 56 & 69 à 70	100 à 140
4+	27 à 30,5	49	-	27 à 30,5	69 à 70	-	-
5-	-	-	-	31 à 34	54 à 62	-	-
5	31 à 34	41 à 48	37 à 40 & 49	31 à 34	63 à 70	54 à 62 & 71 à 72	-
5+	31 à 34	49	-	31 à 34	71 à 72	-	-
6-	-	-	-	-	-	-	-
6	-	-	-	-	-	-	-
6+	-	-	-	-	-	-	-



Mi-bas / Chaussettes				Bas cuisse et collant			
LD	Court	Moyen	Long	LG	Court	Moyen	Long
	34 à 36	37 à 40	41 à 45		64 à 68	69 à 78	79 à 86



CIRCONFÉRENCES (en cm)			
TAILLES	Collant maternité		
	Cheville cB	Cuisse cG	Hanches cH
0	-	-	-
1-	-	-	-
1	18 à 20	43 à 48	≤ 125
1+	-	-	-
2-	-	-	-
2	20 à 22	45 à 52	≤ 125
2+	-	-	-
3-	-	-	-
3	22 à 24	49 à 56	≤ 135
3+	-	-	-
4-	-	-	-
4	24 à 26	53 à 60	≤ 135
4+	-	-	-
5-	-	-	-
5	26 à 28	56 à 64	≤ 140
5+	-	-	-
6-	-	-	-
6	28 à 30	60 à 68	≤ 140
6+	-	-	-



Collant maternité		
LG	Normal	Long
	62 à 71	72 à 82

MESURES ADAPTÉES

Notre savoir-faire textile nous permet d'adapter plus précisément nos produits de série aux spécificités de votre patient. Retrouvez ci-dessous le tableau des finitions disponibles par gammes & formats.

		FINITIONS								
GAMMES	FORMATS	Pied ouvert	(m) Mollet + (c) Cuisse +	(m) Mollet - (c) Cuisse -	Culotte ultra-confort	Tresse BASFIX	Tresse plot 5 cm	Tresse dentelle	Tresse unie	Coutures extérieures
CL2 Voilissim' (naturel) <small>15,1-20 mmHg 20,1-27 hPa</small>	Mi-bas	•	•	•						•
	Bas anti-glisse femme	•	•	•		•	•	•		•
	Collant femme	•	•	• (C)						
	Collant maternité	•	•	• (C)						
CL2 Microvoile' (noir, naturel) <small>15,1-20 mmHg 20,1-27 hPa</small>	Mi-bas femme	•	•	•						•
	Bas anti-glisse femme	•	•	•		•	•	•		•
	Collant femme	•	•	•						
	Collant maternité	•	•	•						
CL2 Qoton' (noir, naturel) <small>15,1-20 mmHg 20,1-27 hPa</small>	Mi-bas/ chaussettes femme/ homme	•	•							•
	Bas anti-glisse femme	•	•	•		•	•	•		•
	Bas anti-glisse homme	•	•	•		•	•		•	•
	Collant femme	•	•	•						
	Collant maternité	•	•	•						
	Hemi-collant	•	•	•						
	Collant homme	•	•	•						
CL3 93 Coton (noir, chair) <small>20,1-36 mmHg 27,1-48 hPa</small>	Mi-bas/ chaussettes femme/ homme	•	• (M)							•
	Bas anti-glisse femme	•	• (C)	• (C)		•	•	•		•
	Bas anti-glisse homme	•	• (C)	• (C)		•	•		•	•
	Collant femme	•	• (C)	• (C)	•					
	Collant maternité	•	• (C)	• (C)						
	Hemi-collant	•	• (C)	• (C)						
CL4 94 Coton (chair) <small>>36 mmHg >48 hPa</small>	Mi-bas/ chaussettes femme/ homme	•	• (M)							•
	Bas anti-glisse femme	•	• (C)	• (C)		•	•	•		•
	Bas anti-glisse homme	•	• (C)	• (C)		•	•		•	•

Pour toute commande ou information sur les mesures adaptées et options, vous pouvez contacter notre équipe :

Par téléphone : **05 49 21 40 91**
 Par e-mail : phlebologie@essity.com

FICHE DE MESURES ADAPTÉES

Fiche de commande à nous retourner :
Par e-mail : phlebologie@essity.com / Par fax : 05 49 21 40 91

Date : Email :
 Applicateur : Tél :
 Fax :

	1 ^{ER} ARTICLE	2 ^E ARTICLE	3 ^E ARTICLE
Votre référence*			
Quantité			
Pied Ouvert Précisez PO dans la case			
Série Précisez le code EAN13			
Mesure Adaptée Précisez l'article : BASFIX', Bas jarret, Bas cuisse, Bas cuisse antiglisse, Collant ⁽¹⁾			
Le sexe Précisez : H pour homme, F pour femme			
La référence			
Le coloris			
Les mesures ⁽²⁾ (ou numéro d'expédition pour un renouvellement)			

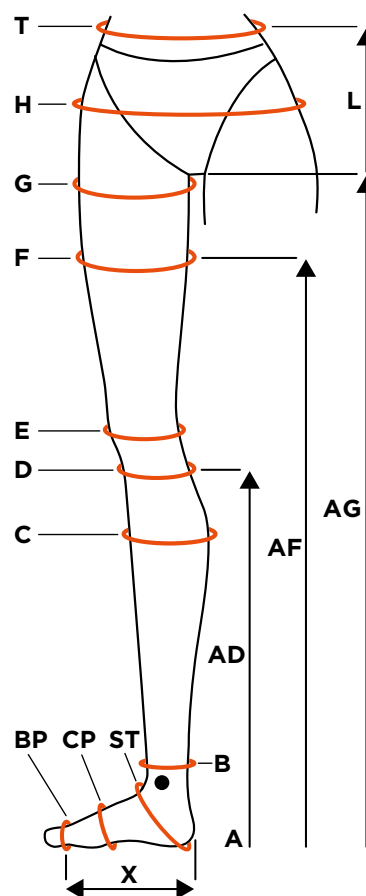

BSN-RADIANTE SAS, Locataire - Gérant - Capital social : 288 000 Euros
 RCS LE MANS 652 880 519
 Siège social : 57, boulevard Demorieux - 72100 LE MANS



(1) Choix possibles : collant classique, maternité, ultra confort, spécial homme, 1 jambe.

(2) Si vous ne connaissez pas la taille à commander, merci de nous préciser les mesures suivantes (voir schéma ci-dessus) : **Mi-bas / chaussettes** : pointure, CP, B, C et AD / **Bas cuisse antiglisse** : pointure, CP, B, C, G et AG / **Bas cuisse** : pointure, CP, B, C, F et AF / **Collant tous types** : idem bas cuisse antiglisse + H + T + L.

* Nous vous remercions d'assurer la confidentialité des données de santé en ne reportant aucune donnée identifiante du patient telle que son nom ou son prénom et en adoptant un code différent à chaque commande.

PACKAGING

Un packaging premium, facilement repérable dans vos étagères et attractif pour votre patient

RADIANTE®

— MODE MÉDICALE DEPUIS 1830 —

RADIANTE®

— MODE MÉDICALE DEPUIS 1830 —

Bas & collants de
COMPRESSION

COMPRESSION :

Mode médicale depuis 1830

RADIANTE® révèle la compression médicale en vous proposant des créations que vous aurez plaisir à porter.

Depuis 1830, nos ateliers de Châtelleraut confectionnent des bas & collants de haute qualité française alliant l'expertise médicale, le savoir-faire textile et un style élégant.

Notre système de bas antigrisse breveté **BasFix®** assure confort & tenue toute la journée.

HAUTEUR SOL/ESTREJAMBE

CG Hauteur sol/estremes

CH Tour de hanches au point le plus fort

CG Tour de cuisse au point le plus fort

CB Tour de cheville au point le plus fin

HAUTEURS (en cm)

TAILLES	CIRCONFÉRENCES (en cm)		
	Cheville CB	Cuisse CG	Hanches CH
1-	18 à 21,5	41 à 43	80 à 120 ou 80 à 100*
1	18 à 21,5	44 à 53	
1+	18 à 21,5	54 à 59	
2-	22 à 24,5	45 à 46	100 à 140 ou 80 à 125*
2	22 à 24,5	47 à 58	
2+	22 à 24,5	59 à 64	
3-	25 à 26,5	46 à 51	100 à 140 ou 80 à 125*
3	25 à 26,5	52 à 63	
3+	25 à 26,5	64 à 69	
4-	27 à 30,5	49 à 56	100 à 140 ou 80 à 125*
4	27 à 30,5	57 à 68	
4+	27 à 30,5	69 à 70	
5-	31 à 34	54 à 62	100 à 140 ou 80 à 125*
5	31 à 34	63 à 70	
5+	31 à 34	71 à 72	

*Selon références, demandez conseil à un professionnel.

HAUTEURS (en cm)

TAILLES	HAUTEURS (en cm)		
	court	moyen	long
1- à 1+	64 à 68	69 à 78	79 à 86

COMPRESSIOn MÉDICALE FRANÇAISE

Revélez votre style avec l'expertise de la compression médicale

ÉTIQUETTE

Une étiquette à la **structure simplifiée** et à la **lecture facilitée** pour délivrer plus rapidement



Gamme de produit
(niveau d'opacité)

Coloris

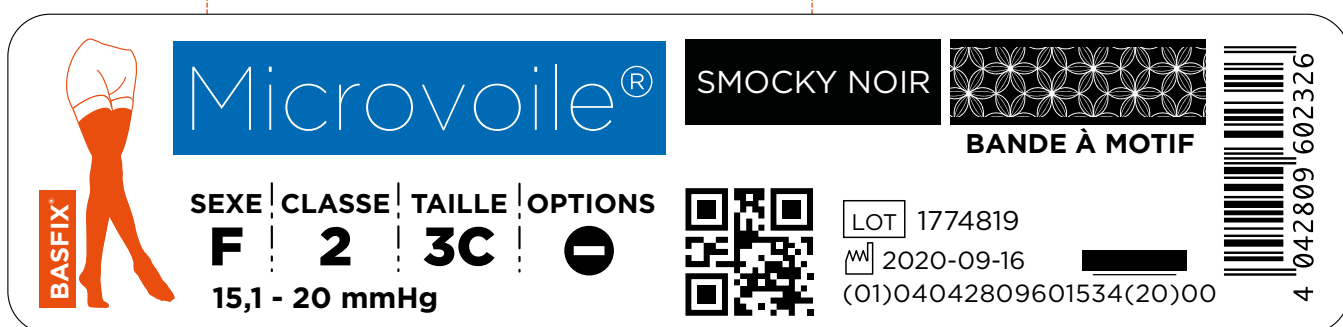

Format du produit
Avec ou sans FIXTechnologies

- Sexe
- Classe
- Taille

NOS AIDES À LA VENTE

RADIANTE® vous accompagne pour animer votre officine et développer vos ventes grâce à des outils premium



Grand clingz et totem



Stickers au sol



Totem



Chevalet de comptoir et catalogue

Pour toute demande d'information, n'hésitez à contacter le service client ou votre délégué commercial RADIANTE®.

RADIANTE®

— MODE MÉDICALE DEPUIS 1830 —



COLLECTION FEMME

Voilisim' **30**

Microvoile® **31**



10-15 mmHg
13-20 hPa

COMPRESSION LÉGÈRE

- Jambes lourdes
- Superposition



VOILISIM'

Transparent



10-15 mmHg
13-20 hPa



JARFIX

JARFIX® / Mi-bas

LPPR : 22,40€ TTC

	COURT	MOYEN	LONG
NATUREL	1 4 042 809 597 820	1 4 042 809 595 963	1 4 042 809 596 168
	2 4 042 809 597 837	2 4 042 809 595 970	2 4 042 809 596 175
	3 4 042 809 597 844	3 4 042 809 595 987	3 4 042 809 596 182
	4 4 042 809 597 851	4 4 042 809 595 994	4 4 042 809 596 199
	5 4 042 809 597 868	5 4 042 809 596 007	5 4 042 809 596 205
BEIGE IDÉAL	1 4 042 809 597 929	1 4 042 809 596 069	1 4 042 809 596 267
	2 4 042 809 597 936	2 4 042 809 596 076	2 4 042 809 596 274
	3 4 042 809 597 943	3 4 042 809 596 083	3 4 042 809 596 281
	4 4 042 809 597 950	4 4 042 809 596 090	4 4 042 809 596 288
	5 4 042 809 597 967	5 4 042 809 596 106	5 4 042 809 596 295



BASFIX

BASFIX® / Bas cuisse

LPPR : 29,78€ TTC

	COURT	MOYEN	LONG
NATUREL	1 4 042 809 605 006	1 4 042 809 605 204	1 4 042 809 604 726
	2 4 042 809 605 013	2 4 042 809 604 535	2 4 042 809 604 733
	3 4 042 809 605 020	3 4 042 809 604 542	3 4 042 809 604 740
	4 4 042 809 605 037	4 4 042 809 604 559	4 4 042 809 604 757
	5 4 042 809 605 044	5 4 042 809 604 566	5 4 042 809 604 764
BEIGE IDÉAL	1 4 042 809 605 105	1 4 042 809 604 627	1 4 042 809 604 825
	2 4 042 809 605 112	2 4 042 809 604 634	2 4 042 809 604 832
	3 4 042 809 605 129	3 4 042 809 604 641	3 4 042 809 604 849
	4 4 042 809 605 136	4 4 042 809 604 658	4 4 042 809 604 856
	5 4 042 809 605 143	5 4 042 809 604 665	5 4 042 809 604 863



Collant

LPPR : 42,03€ TTC

	COURT	MOYEN	LONG
NATUREL	1 4 042 809 598 155	1 4 042 809 598 254	1 4 042 809 597 677
	2 4 042 809 598 162	2 4 042 809 598 261	2 4 042 809 597 684
	3 4 042 809 598 179	3 4 042 809 598 278	3 4 042 809 597 691
	4 4 042 809 598 186	4 4 042 809 598 285	4 4 042 809 597 707
	5 4 042 809 598 193	5 4 042 809 598 292	5 4 042 809 597 714
BEIGE IDÉAL	1 4 042 809 598 209	1 4 042 809 598 308	1 4 042 809 597 721
	2 4 042 809 598 216	2 4 042 809 598 315	2 4 042 809 597 738
	3 4 042 809 598 223	3 4 042 809 598 322	3 4 042 809 597 745
	4 4 042 809 598 230	4 4 042 809 598 339	4 4 042 809 597 752
	5 4 042 809 598 247	5 4 042 809 597 660	5 4 042 809 597 769





JARFIX® / Mi-bas

LPPR : 22,40€ TTC

	COURT	MOYEN	LONG
NOIR	1 4042 809 419 016	1 4042 809 418 842	1 4042 809 417 838
	2 4042 809 419 023	2 4042 809 418 859	2 4042 809 417 845
	3 4042 809 419 030	3 4042 809 418 866	3 4042 809 417 852
	4 4042 809 419 047	4 4042 809 418 873	4 4042 809 417 869
	5 4042 809 419 054	5 4042 809 418 880	5 4042 809 417 876

NATUREL	1 4042 809 418 545	1 4042 809 418 798	1 4042 809 417 784
	2 4042 809 418 552	2 4042 809 418 804	2 4042 809 417 791
	3 4042 809 418 569	3 4042 809 418 811	3 4042 809 417 807
	4 4042 809 418 996	4 4042 809 418 828	4 4042 809 417 814
	5 4042 809 419 009	5 4042 809 418 835	5 4042 809 417 821



Collant

LPPR : 42,03€ TTC

	COURT	MOYEN	LONG
NOIR	1 4 042 809 401 080	1 4 042 809 418 668	1 4 042 809 418 767
	2 4 042 809 177 473	2 4 042 809 418 675	2 4 042 809 418 774
	3 4 042 809 199 871	3 4 042 809 418 682	3 4 042 809 418 361
	4 4 042 809 418 590	4 4 042 809 418 699	4 4 042 809 418 378
	5 4 042 809 418 606	5 4 042 809 418 705	5 4 042 809 418 385

NATUREL	1 4 042 809 381 894	1 4 042 809 381 948	1 4 042 809 381 993
	2 4 042 809 381 900	2 4 042 809 381 955	2 4 042 809 382 341
	3 4 042 809 381 917	3 4 042 809 381 962	3 4 042 809 382 358
	4 4 042 809 381 924	4 4 042 809 381 979	4 4 042 809 382 365
	5 4 042 809 381 931	5 4 042 809 381 986	5 4 042 809 382 372



BASFIX® / Bas cuisse

LPPR : 29,78€ TTC

	COURT	MOYEN	LONG
NOIR	1 4042 809 622 300	1 4042 809 621 877	1 4042 809 621 785
	2 4042 809 622 317	2 4042 809 621 860	2 4042 809 621 792
	3 4042 809 622 324	3 4042 809 621 853	3 4042 809 621 808
	4 4042 809 622 331	4 4042 809 621 846	4 4042 809 621 815
	5 4042 809 622 348	5 4042 809 621 839	5 4042 809 621 907

NATUREL	1 4042 809 622 256	1 4042 809 622 355	1 4042 809 621 822
	2 4042 809 622 263	2 4042 809 622 362	2 4042 809 621 778
	3 4042 809 622 270	3 4042 809 622 379	3 4042 809 621 761
	4 4042 809 622 287	4 4042 809 621 891	4 4042 809 621 747
	5 4042 809 622 294	5 4042 809 621 884	5 4042 809 621 754

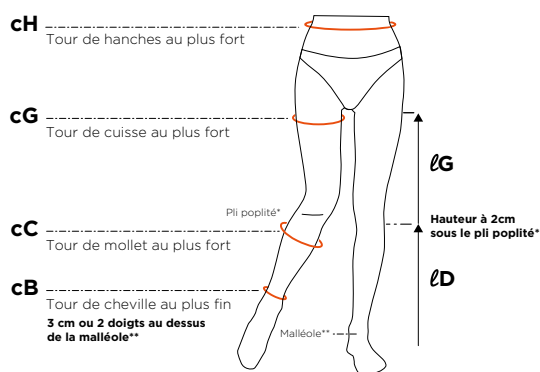

CIRCONFÉRENCES (en cm)

TAILLES	JARFIX® / Mi-bas / Chaussettes		Bas cuisse et collant		
	Cheville cB	Mollet cc	Cheville cB	Cuisse cG	Hanches ch
1	18 à 21,5	29 à 36	18 à 21,5	44 à 53	80 à 120
2	22 à 24,5	29 à 40	22 à 24,5	47 à 58	
3	25 à 26,5	33 à 44	25 à 26,5	52 à 63	
4	27 à 30,5	37 à 48	27 à 30,5	57 à 68	100 à 140
5	31 à 34	41 à 48	31 à 34	63 à 70	



LD	JARFIX® / Mi-bas / Chaussettes			LG	BASFIX® / Bas cuisse / collant		
	Court	Moyen	Long		Court	Moyen	Long
	34 à 36	37 à 40	41 à 45		64 à 68	69 à 78	79 à 86

RADIANTE®

— MODE MÉDICALE DEPUIS 1830 —



COLLECTION FEMME

CL2

FEMME

Voilism' **34**

Microvoile® **40**

Microvoile® Tango® **48**

Sensation **50**

Détente **54**

Qoton® **58**



15,1-20 mmHg
20,1-27 hPa

COMPRESSION MOYENNE

- Varices
- Après sclérothérapie ou chirurgie des varices
- Grossesse et post-partum



VOILISIM'

Transparence et féminité

Finesse du maillage
et effet fraîcheur

8 nuances de beige pour
sublimer toutes les carnations

Disponible en pied ouvert
et mesure adaptée

Reflets brillants pour les
couleurs irisées

CODE COULEUR ÉTIQUETTE

OPACITÉ

Transparent

Voilism'

FORMATS



FINITIONS PREMIUM



TAILLES

TAILLES 1 à 5

OPTIONS

MOLLET + CUISSE -
CUISSE + PO Série

Composition :
Polyamide, Élasthanne

La compression médicale

Transparente et Féminine



JARFIX® / Mi-bas

LPPR : 22,40€ TTC

JARFIX

	COURT	MOYEN	LONG
SMOKY NOIR	1 4 042 809 600 759	1 4 042 809 598 865	1 4 042 809 599 718
	2 4 042 809 600 766	2 4 042 809 598 872	2 4 042 809 599 046
	3 4 042 809 600 773	3 4 042 809 598 889	3 4 042 809 599 053
	4 4 042 809 600 780	4 4 042 809 598 896	4 4 042 809 599 060
	5 4 042 809 600 797	5 4 042 809 598 902	5 4 042 809 599 077

CACAO	1 4 042 809 704 099	1 4 042 809 704 457	1 4 042 809 704 358
	2 4 042 809 704 082	2 4 042 809 704 440	2 4 042 809 704 341
	3 4 042 809 704 075	3 4 042 809 704 433	3 4 042 809 704 334
	4 4 042 809 704 068	4 4 042 809 704 426	4 4 042 809 704 327
	5 4 042 809 704 051	5 4 042 809 704 419	5 4 042 809 704 310

TERRACOTTA	1 4 042 809 600 254	1 4 042 809 600 421	1 4 042 809 598 537
	2 4 042 809 600 261	2 4 042 809 600 438	2 4 042 809 598 544
	3 4 042 809 600 278	3 4 042 809 600 445	3 4 042 809 598 551
	4 4 042 809 600 285	4 4 042 809 600 452	4 4 042 809 598 568
	5 4 042 809 600 292	5 4 042 809 600 469	5 4 042 809 598 575

NATUREL	1 4 042 809 600 353	1 4 042 809 600 520	1 4 042 809 598 636
	2 4 042 809 600 360	2 4 042 809 600 537	2 4 042 809 598 643
	3 4 042 809 600 377	3 4 042 809 600 544	3 4 042 809 598 650
	4 4 042 809 600 384	4 4 042 809 600 551	4 4 042 809 598 667
	5 4 042 809 600 391	5 4 042 809 600 568	5 4 042 809 598 674

AMBRE DORÉ	1 4 042 809 600 803	1 4 042 809 598 919	1 4 042 809 599 084
	2 4 042 809 600 810	2 4 042 809 598 926	2 4 042 809 599 091
	3 4 042 809 600 827	3 4 042 809 598 933	3 4 042 809 599 107
	4 4 042 809 600 834	4 4 042 809 598 940	4 4 042 809 599 114
	5 4 042 809 600 841	5 4 042 809 598 957	5 4 042 809 599 121

BEIGE IDÉAL	1 4 042 809 599 879	1 4 042 809 600 728	1 4 042 809 599 510
	2 4 042 809 599 886	2 4 042 809 600 735	2 4 042 809 599 527
	3 4 042 809 599 893	3 4 042 809 600 742	3 4 042 809 599 534
	4 4 042 809 599 909	4 4 042 809 598 698	4 4 042 809 599 541
	5 4 042 809 599 916	5 4 042 809 598 704	5 4 042 809 599 558

Irisé

CUIVRÉ	1 4 042 809 669 091	1 4 042 809 668 797	1 4 042 809 668 957
	2 4 042 809 669 084	2 4 042 809 668 780	2 4 042 809 668 940
	3 4 042 809 669 077	3 4 042 809 668 773	3 4 042 809 668 933
	4 4 042 809 669 060	4 4 042 809 668 766	4 4 042 809 668 926
	5 4 042 809 669 053	5 4 042 809 668 759	5 4 042 809 668 919

Irisé

ENSOLEILLÉ	1 4 042 809 669 046	1 4 042 809 668 742	1 4 042 809 668 902
	2 4 042 809 669 039	2 4 042 809 668 735	2 4 042 809 668 896
	3 4 042 809 669 251	3 4 042 809 668 728	3 4 042 809 668 889
	4 4 042 809 669 473	4 4 042 809 668 711	4 4 042 809 668 872
	5 4 042 809 669 466	5 4 042 809 668 704	5 4 042 809 668 865

Irisé

LUMIÈRE	1 4 042 809 669 459	1 4 042 809 668 698	1 4 042 809 668 858
	2 4 042 809 669 442	2 4 042 809 668 681	2 4 042 809 668 841
	3 4 042 809 669 435	3 4 042 809 668 674	3 4 042 809 668 834
	4 4 042 809 669 428	4 4 042 809 668 667	4 4 042 809 668 827
	5 4 042 809 669 411	5 4 042 809 668 650	5 4 042 809 668 810



JARFIX® / Mi-bas

LPPR : 22,40€ TTC

MOLLET +

JARFIX

	COURT	MOYEN	LONG
SMOKY NOIR	1+ 4 042 809 601 008	1+ 4 042 809 598 438	1+ 4 042 809 599 282
	2+ 4 042 809 601 015	2+ 4 042 809 598 384	2+ 4 042 809 599 299
	3+ 4 042 809 601 022	3+ 4 042 809 598 377	3+ 4 042 809 599 305
	4+ 4 042 809 601 039	4+ 4 042 809 598 353	4+ 4 042 809 599 312
	5+ 4 042 809 601 046	5+ 4 042 809 598 360	5+ 4 042 809 599 329

CACAO	1+ 4 042 809 704 044	1+ 4 042 809 704 402	1+ 4 042 809 704 303
	2+ 4 042 809 704 037	2+ 4 042 809 704 396	2+ 4 042 809 704 297
	3+ 4 042 809 704 259	3+ 4 042 809 704 389	3+ 4 042 809 704 280
	4+ 4 042 809 704 471	4+ 4 042 809 704 372	4+ 4 042 809 704 273
	5+ 4 042 809 704 464	5+ 4 042 809 704 365	5+ 4 042 809 704 266

TERRACOTTA	1+ 4 042 809 600 902	1+ 4 042 809 599 015	1+ 4 042 809 599 183
	2+ 4 042 809 600 919	2+ 4 042 809 599 022	2+ 4 042 809 599 190
	3+ 4 042 809 600 926	3+ 4 042 809 598 513	3+ 4 042 809 599 206
	4+ 4 042 809 600 933	4+ 4 042 809 598 506	4+ 4 042 809 599 213
	5+ 4 042 809 600 940	5+ 4 042 809 598 490	5+ 4 042 809 599 220

NATUREL	1+ 4 042 809 599 725	1+ 4 042 809 600 575	1+ 4 042 809 598 681
	2+ 4 042 809 599 732	2+ 4 042 809 600 582	2+ 4 042 809 599 039
	3+ 4 042 809 599 749	3+ 4 042 809 600 599	3+ 4 042 809 599 381
	4+ 4 042 809 599 756	4+ 4 042 809 600 605	4+ 4 042 809 599 398
	5+ 4 042 809 599 763	5+ 4 042 809 600 612	5+ 4 042 809 599 404

AMBRE DORÉ	1+ 4 042 809 601 053	1+ 4 042 809 598 391	1+ 4 042 809 599 336
	2+ 4 042 809 601 060	2+ 4 042 809 598 407	2+ 4 042 809 599 343
	3+ 4 042 809 601 077	3+ 4 042 809 598 414	3+ 4 042 809 599 350
	4+ 4 042 809 601 084	4+ 4 042 809 598 421	4+ 4 042 809 599 367
	5+ 4 042 809 600 414	5+ 4 042 809 598 520	5+ 4 042 809 599 374

BEIGE IDÉAL	1+ 4 042 809 599 923	1+ 4 042 809 598 711	1+ 4 042 809 599 565
	2+ 4 042 809 599 930	2+ 4 042 809 598 728	2+ 4 042 809 599 572
	3+ 4 042 809 599 947	3+ 4 042 809 598 735	3+ 4 042 809 599 589
	4+ 4 042 809 599 954	4+ 4 042 809 598 742	4+ 4 042 809 599 596
	5+ 4 042 809 599 961	5+ 4 042 809 598 759	5+ 4 042 809 599 602

CIRCONFÉRENCES (en cm)

TAILLES	JARFIX®	
	Cheville cB	Mollet cC
1	18 à 21,5	29 à 36
1+	18 à 21,5	37 à 40
2	22 à 24,5	29 à 40
2+	22 à 24,5	41 à 44
3	25 à 26,5	33 à 44
3+	25 à 26,5	45 à 48
4	27 à 30,5	37 à 48
4+	27 à 30,5	49
5	31 à 34	41 à 48
5+	31 à 34	49

Mi-bas / Chaussettes

LD	Mi-bas / Chaussettes		
	Court	Moyen	Long
	34 à 36	37 à 40	41 à 45





Mi-bas

LPPR : 22,40€ TTC

	COURT	MOYEN	LONG
NATUREL	1 4 042 809 600 308	1 4 042 809 600 476	1 4 042 809 598 582
	2 4 042 809 600 315	2 4 042 809 600 483	2 4 042 809 598 599
	3 4 042 809 600 322	3 4 042 809 600 490	3 4 042 809 598 605
	4 4 042 809 600 339	4 4 042 809 600 506	4 4 042 809 598 612
	5 4 042 809 600 346	5 4 042 809 600 513	5 4 042 809 598 629
BEIGE IDÉAL	1 4 042 809 599 824	1 4 042 809 600 674	1 4 042 809 599 466
	2 4 042 809 599 831	2 4 042 809 600 681	2 4 042 809 599 473
	3 4 042 809 599 848	3 4 042 809 600 698	3 4 042 809 599 480
	4 4 042 809 599 855	4 4 042 809 600 704	4 4 042 809 599 497
	5 4 042 809 599 862	5 4 042 809 600 711	5 4 042 809 599 503

(MA) (PO) Disponible uniquement en coloris naturel



JARFIX® / Mi-bas

LPPR : 22,40€ TTC

PO SÉRIE

	COURT	MOYEN	LONG
NATUREL	1 4 042 809 599 770	1 4 042 809 600 629	1 4 042 809 599 411
	2 4 042 809 599 787	2 4 042 809 600 636	2 4 042 809 599 428
	3 4 042 809 599 794	3 4 042 809 600 643	3 4 042 809 599 435
	4 4 042 809 599 800	4 4 042 809 600 650	4 4 042 809 599 442
	5 4 042 809 599 817	5 4 042 809 600 667	5 4 042 809 599 459
AMBRE DORÉ	1 4 042 809 600 858	1 4 042 809 598 964	1 4 042 809 599 138
	2 4 042 809 600 865	2 4 042 809 598 971	2 4 042 809 599 145
	3 4 042 809 600 872	3 4 042 809 598 988	3 4 042 809 599 152
	4 4 042 809 600 889	4 4 042 809 598 995	4 4 042 809 599 169
	5 4 042 809 600 896	5 4 042 809 599 008	5 4 042 809 599 176
BEIGE IDÉAL	1 4 042 809 599 978	1 4 042 809 598 766	1 4 042 809 599 619
	2 4 042 809 599 985	2 4 042 809 598 773	2 4 042 809 599 626
	3 4 042 809 599 992	3 4 042 809 598 780	3 4 042 809 599 633
	4 4 042 809 600 001	4 4 042 809 598 797	4 4 042 809 599 640
	5 4 042 809 600 018	5 4 042 809 598 803	5 4 042 809 599 657

CIRCONFÉRENCES (en cm)

TAILLES	JARFIX® / Mi-bas / Chaussettes			BASFIX® / Bas cuisse		
	Cheville cB	Mollet cC	(MA) Mollet cC	Cheville cB	Cuisse cG	(MA) Cuisse cG
	1	18 à 21,5	29 à 36	37 à 40	18 à 21,5	44 à 53
1+	18 à 21,5	37 à 40	-	18 à 21,5	54 à 59	-
2	22 à 24,5	29 à 40	41 à 44	22 à 24,5	47 à 58	43 à 46 & 59 à 64
2+	22 à 24,5	41 à 44	-	22 à 24,5	59 à 64	-
3	25 à 26,5	33 à 44	29 à 32 & 45 à 48	25 à 26,5	52 à 63	46 à 51 & 64 à 69
3+	25 à 26,5	45 à 48	-	25 à 26,5	64 à 69	-
4	27 à 30,5	37 à 48	33 à 36 & 49	27 à 30,5	57 à 68	49 à 56 & 69 à 70
4+	27 à 30,5	49	-	27 à 30,5	69 à 70	-
5	31 à 34	41 à 48	37 à 40 & 49	31 à 34	63 à 70	54 à 62 & 71 à 72
5+	31 à 34	49	-	31 à 34	71 à 72	-



LD	JARFIX® / Mi-bas / Chaussettes			LG	BASFIX® / Bas cuisse / collant		
	Court	Moyen	Long		Court	Moyen	Long
	34 à 36	37 à 40	41 à 45		64 à 68	69 à 78	79 à 86



BASFIX® / Bas cuisse

LPPR : 29,78€ TTC

	COURT	MOYEN	LONG
BASFIX			
SMOXY NOIR	1 4 042 809 603 804 2 4 042 809 603 811 3 4 042 809 603 828 4 4 042 809 603 156 5 4 042 809 603 163	1 4 042 809 602 319 2 4 042 809 602 326 3 4 042 809 602 333 4 4 042 809 602 340 5 4 042 809 602 357	1 4 042 809 606 300 2 4 042 809 606 317 3 4 042 809 606 324 4 4 042 809 606 331 5 4 042 809 606 348
CACAO	1 4 042 809 704 693 2 4 042 809 704 686 3 4 042 809 704 679 4 4 042 809 704 662 5 4 042 809 704 655	1 4 042 809 704 594 2 4 042 809 704 587 3 4 042 809 704 570 4 4 042 809 704 563 5 4 042 809 704 556	1 4 042 809 704 495 2 4 042 809 704 488 3 4 042 809 704 709 4 4 042 809 704 921 5 4 042 809 704 914
TERRACOTTA	1 4 042 809 603 101 2 4 042 809 603 118 3 4 042 809 603 125 4 4 042 809 603 132 5 4 042 809 602 463	1 4 042 809 601 619 2 4 042 809 601 626 3 4 042 809 601 633 4 4 042 809 601 640 5 4 042 809 601 657	1 4 042 809 605 600 2 4 042 809 605 617 3 4 042 809 605 624 4 4 042 809 605 631 5 4 042 809 605 648
NATUREL	1 4 042 809 602 524 2 4 042 809 602 531 3 4 042 809 602 548 4 4 042 809 602 555 5 4 042 809 602 562	1 4 042 809 601 718 2 4 042 809 601 725 3 4 042 809 601 732 4 4 042 809 601 749 5 4 042 809 601 756	1 4 042 809 605 709 2 4 042 809 605 716 3 4 042 809 605 723 4 4 042 809 605 730 5 4 042 809 605 747
AMBRE DORÉ	1 4 042 809 603 170 2 4 042 809 603 187 3 4 042 809 603 194 4 4 042 809 603 200 5 4 042 809 603 217	1 4 042 809 602 364 2 4 042 809 602 371 3 4 042 809 602 388 4 4 042 809 602 395 5 4 042 809 602 401	1 4 042 809 606 355 2 4 042 809 606 362 3 4 042 809 606 379 4 4 042 809 606 386 5 4 042 809 606 393
BEIGE IDÉAL	1 4 042 809 603 507 2 4 042 809 603 514 3 4 042 809 603 521 4 4 042 809 603 538 5 4 042 809 603 545	1 4 042 809 601 336 2 4 042 809 601 343 3 4 042 809 601 350 4 4 042 809 601 367 5 4 042 809 601 374	1 4 042 809 605 327 2 4 042 809 605 334 3 4 042 809 605 341 4 4 042 809 605 358 5 4 042 809 605 365
Irisé			
CUIVRÉ	1 4 042 809 669 244 2 4 042 809 669 237 3 4 042 809 669 220 4 4 042 809 669 213 5 4 042 809 669 206	1 4 042 809 669 404 2 4 042 809 669 398 3 4 042 809 669 381 4 4 042 809 669 374 5 4 042 809 669 367	1 4 042 809 668 643 2 4 042 809 668 636 3 4 042 809 668 629 4 4 042 809 668 612 5 4 042 809 668 605
Irisé			
ENSOLEILLÉ	1 4 042 809 669 190 2 4 042 809 669 183 3 4 042 809 669 176 4 4 042 809 669 169 5 4 042 809 669 152	1 4 042 809 669 350 2 4 042 809 669 343 3 4 042 809 669 336 4 4 042 809 669 329 5 4 042 809 669 312	1 4 042 809 668 599 2 4 042 809 668 582 3 4 042 809 668 803 4 4 042 809 669 022 5 4 042 809 669 015
Irisé			
LUMIÈRE	1 4 042 809 669 145 2 4 042 809 669 138 3 4 042 809 669 121 4 4 042 809 669 114 5 4 042 809 669 107	1 4 042 809 669 305 2 4 042 809 669 299 3 4 042 809 669 282 4 4 042 809 669 275 5 4 042 809 669 268	1 4 042 809 669 008 2 4 042 809 668 995 3 4 042 809 668 988 4 4 042 809 668 971 5 4 042 809 668 964



BASFIX® / Bas cuisse

LPPR : 29,78€ TTC

CUISSE +

	COURT	MOYEN	LONG
BASFIX			
SMOXY NOIR	1+ 4 042 809 601 565 2+ 4 042 809 601 572 3+ 4 042 809 601 589 4+ 4 042 809 601 596 5+ 4 042 809 601 602	1+ 4 042 809 605 556 2+ 4 042 809 605 563 3+ 4 042 809 605 570 4+ 4 042 809 605 587 5+ 4 042 809 605 594	1+ 4 042 809 606 126 2+ 4 042 809 606 133 3+ 4 042 809 606 140 4+ 4 042 809 606 157 5+ 4 042 809 606 164
CACAO	1+ 4 042 809 704 648 2+ 4 042 809 704 631 3+ 4 042 809 704 624 4+ 4 042 809 704 617 5+ 4 042 809 704 600	1+ 4 042 809 704 549 2+ 4 042 809 704 532 3+ 4 042 809 704 525 4+ 4 042 809 704 518 5+ 4 042 809 704 501	1+ 4 042 809 704 907 2+ 4 042 809 704 891 3+ 4 042 809 704 884 4+ 4 042 809 704 877 5+ 4 042 809 704 860
TERRACOTTA	1+ 4 042 809 603 422 2+ 4 042 809 603 439 3+ 4 042 809 603 446 4+ 4 042 809 603 453 5+ 4 042 809 603 460	1+ 4 042 809 601 930 2+ 4 042 809 601 947 3+ 4 042 809 601 954 4+ 4 042 809 601 961 5+ 4 042 809 601 978	1+ 4 042 809 605 921 2+ 4 042 809 605 938 3+ 4 042 809 605 945 4+ 4 042 809 605 952 5+ 4 042 809 605 969
NATUREL	1+ 4 042 809 602 623 2+ 4 042 809 602 630 3+ 4 042 809 602 647 4+ 4 042 809 602 654 5+ 4 042 809 602 661	1+ 4 042 809 601 213 2+ 4 042 809 601 206 3+ 4 042 809 601 190 4+ 4 042 809 601 183 5+ 4 042 809 601 176	1+ 4 042 809 605 808 2+ 4 042 809 605 815 3+ 4 042 809 605 822 4+ 4 042 809 605 839 5+ 4 042 809 605 846
AMBRE DORÉ	1+ 4 042 809 603 279 2+ 4 042 809 603 286 3+ 4 042 809 603 293 4+ 4 042 809 603 309 5+ 4 042 809 603 316	1+ 4 042 809 601 787 2+ 4 042 809 601 794 3+ 4 042 809 601 800 4+ 4 042 809 601 817 5+ 4 042 809 601 824	1+ 4 042 809 606 454 2+ 4 042 809 606 461 3+ 4 042 809 606 478 4+ 4 042 809 606 485 5+ 4 042 809 606 492
BEIGE IDÉAL	1+ 4 042 809 603 606 2+ 4 042 809 603 613 3+ 4 042 809 603 620 4+ 4 042 809 603 637 5+ 4 042 809 603 644	1+ 4 042 809 601 770 2+ 4 042 809 602 128 3+ 4 042 809 602 135 4+ 4 042 809 602 142 5+ 4 042 809 602 159	1+ 4 042 809 605 426 2+ 4 042 809 605 433 3+ 4 042 809 605 440 4+ 4 042 809 605 457 5+ 4 042 809 605 464

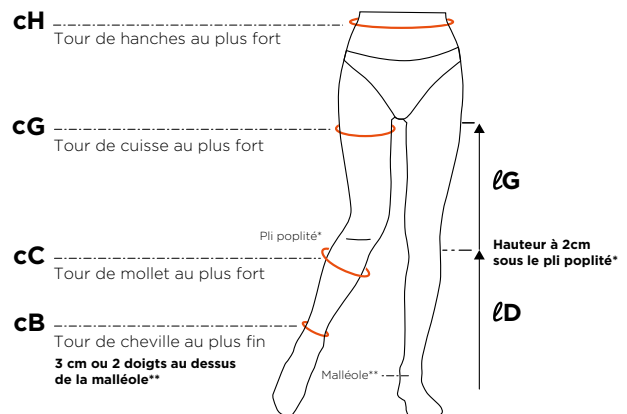



BASFIX® / Bas cuisse

LPPR : 29,78€ TTC

CUISSE -

	COURT	MOYEN	LONG
BASFIX SMOKY NOIR	1- 4 042 809 601 510	1- 4 042 809 602 081	1- 4 042 809 606 072
	2- 4 042 809 601 527	2- 4 042 809 602 098	2- 4 042 809 606 089
	3- 4 042 809 601 534	3- 4 042 809 602 104	3- 4 042 809 606 096
	4- 4 042 809 601 541	4- 4 042 809 602 111	4- 4 042 809 606 102
	5- 4 042 809 601 558	5- 4 042 809 603 835	5- 4 042 809 606 119
NATUREL	1- 4 042 809 602 579	1- 4 042 809 601 763	1- 4 042 809 605 754
	2- 4 042 809 602 586	2- 4 042 809 601 251	2- 4 042 809 605 761
	3- 4 042 809 602 593	3- 4 042 809 601 244	3- 4 042 809 605 778
	4- 4 042 809 602 609	4- 4 042 809 601 237	4- 4 042 809 605 785
	5- 4 042 809 602 616	5- 4 042 809 601 220	5- 4 042 809 605 792



BASFIX® / Bas cuisse

LPPR : 29,78€ TTC

PO SÉRIE

	COURT	MOYEN	LONG
BASFIX NATUREL	1 4 042 809 602 722	1 4 042 809 601 145	1 4 042 809 605 228
	2 4 042 809 602 739	2 4 042 809 601 152	2 4 042 809 605 235
	3 4 042 809 602 746	3 4 042 809 601 169	3 4 042 809 605 242
	4 4 042 809 602 753	4 4 042 809 601 268	4 4 042 809 605 259
	5 4 042 809 602 760	5 4 042 809 601 275	5 4 042 809 605 266
AMBRE DORÉ	1 4 042 809 603 323	1 4 042 809 601 831	1 4 042 809 606 508
	2 4 042 809 603 330	2 4 042 809 601 848	2 4 042 809 606 515
	3 4 042 809 603 347	3 4 042 809 601 855	3 4 042 809 606 522
	4 4 042 809 603 354	4 4 042 809 601 862	4 4 042 809 606 539
	5 4 042 809 603 361	5 4 042 809 601 879	5 4 042 809 606 546
BEIGE IDÉAL	1 4 042 809 603 705	1 4 042 809 602 210	1 4 042 809 605 525
	2 4 042 809 603 712	2 4 042 809 602 227	2 4 042 809 605 532
	3 4 042 809 603 729	3 4 042 809 602 234	3 4 042 809 605 549
	4 4 042 809 603 736	4 4 042 809 602 241	4 4 042 809 605 891
	5 4 042 809 603 743	5 4 042 809 602 258	5 4 042 809 606 249



Bas cuisse antiglisse

LPPR : 29,78€ TTC

	COURT	MOYEN	LONG
NATUREL	1 4 042 809 602 470	1 4 042 809 601 664	1 4 042 809 605 655
	2 4 042 809 602 487	2 4 042 809 601 671	2 4 042 809 605 662
	3 4 042 809 602 494	3 4 042 809 601 688	3 4 042 809 605 679
	4 4 042 809 602 500	4 4 042 809 601 695	4 4 042 809 605 686
	5 4 042 809 602 517	5 4 042 809 601 701	5 4 042 809 605 693
BEIGE IDÉAL	1 4 042 809 602 777	1 4 042 809 601 282	1 4 042 809 605 273
	2 4 042 809 602 784	2 4 042 809 601 299	2 4 042 809 605 280
	3 4 042 809 602 791	3 4 042 809 601 305	3 4 042 809 605 297
	4 4 042 809 603 149	4 4 042 809 601 312	4 4 042 809 605 303
	5 4 042 809 603 491	5 4 042 809 601 329	5 4 042 809 605 310



Bas cuisse antiglisse

LPPR : 29,78€ TTC

PO SÉRIE

	COURT	MOYEN	LONG
NATUREL	1 4 042 809 602 678	1 4 042 809 601 121	1 4 042 809 605 853
	2 4 042 809 602 685	2 4 042 809 601 114	2 4 042 809 605 860
	3 4 042 809 602 692	3 4 042 809 601 091	3 4 042 809 605 877
	4 4 042 809 602 708	4 4 042 809 601 107	4 4 042 809 605 884
	5 4 042 809 602 715	5 4 042 809 601 138	5 4 042 809 605 211
BEIGE IDÉAL	1 4 042 809 603 651	1 4 042 809 602 166	1 4 042 809 605 471
	2 4 042 809 603 668	2 4 042 809 602 173	2 4 042 809 605 488
	3 4 042 809 603 675	3 4 042 809 602 180	3 4 042 809 605 495
	4 4 042 809 603 682	4 4 042 809 602 197	4 4 042 809 605 501
	5 4 042 809 603 699	5 4 042 809 602 203	5 4 042 809 605 518

(MA) (PO) Disponible uniquement en coloris naturel

(MA) (PO) Disponible uniquement en coloris naturel



Collant

LPPR : 42,03€ TTC

	COURT	MOYEN	LONG
SMOXY NOIR	1 4 042 809 595 833	1 4 042 809 596 915	1 4 042 809 598 346
	2 4 042 809 595 840	2 4 042 809 596 922	2 4 042 809 600 063
	3 4 042 809 595 857	3 4 042 809 596 939	3 4 042 809 600 070
	4 4 042 809 595 864	4 4 042 809 596 946	4 4 042 809 600 087
	5 4 042 809 595 871	5 4 042 809 596 953	5 4 042 809 600 094
NATUREL	1 4 042 809 595 734	1 4 042 809 596 717	1 4 042 809 596 434
	2 4 042 809 595 727	2 4 042 809 596 724	2 4 042 809 596 441
	3 4 042 809 595 710	3 4 042 809 596 731	3 4 042 809 596 458
	4 4 042 809 595 703	4 4 042 809 596 748	4 4 042 809 596 465
	5 4 042 809 595 697	5 4 042 809 596 755	5 4 042 809 596 472
AMBRE DORÉ	1 4 042 809 595 932	1 4 042 809 596 335	1 4 042 809 600 155
	2 4 042 809 596 281	2 4 042 809 596 342	2 4 042 809 600 162
	3 4 042 809 596 632	3 4 042 809 596 359	3 4 042 809 600 179
	4 4 042 809 596 649	4 4 042 809 596 366	4 4 042 809 600 186
	5 4 042 809 596 656	5 4 042 809 596 373	5 4 042 809 600 193
BEIGE IDÉAL	1 4 042 809 595 642	1 4 042 809 596 816	1 4 042 809 596 533
	2 4 042 809 595 659	2 4 042 809 596 823	2 4 042 809 596 540
	3 4 042 809 595 666	3 4 042 809 596 830	3 4 042 809 596 557
	4 4 042 809 595 673	4 4 042 809 596 847	4 4 042 809 596 564
	5 4 042 809 595 772	5 4 042 809 596 854	5 4 042 809 596 571
ENSOLEILLÉ	1 4 042 809 706 727	1 4 042 809 706 833	1 4 042 809 706 789
	2 4 042 809 706 734	2 4 042 809 706 680	2 4 042 809 706 796
	3 4 042 809 706 741	3 4 042 809 706 697	3 4 042 809 706 802
	4 4 042 809 706 758	4 4 042 809 706 703	4 4 042 809 706 819
	5 4 042 809 706 765	5 4 042 809 706 710	5 4 042 809 706 826

(MA) (PO) Disponible uniquement en coloris naturel



Collant

LPPR : 42,03€ TTC

CUISSE +

	COURT	MOYEN	LONG
SMOXY NOIR	1+ 4 042 809 595 888	1+ 4 042 809 596 960	1+ 4 042 809 600 100
	2+ 4 042 809 595 895	2+ 4 042 809 596 298	2+ 4 042 809 600 117
	3+ 4 042 809 595 901	3+ 4 042 809 596 304	3+ 4 042 809 600 124
	4+ 4 042 809 595 918	4+ 4 042 809 596 311	4+ 4 042 809 600 131
	5+ 4 042 809 595 925	5+ 4 042 809 596 328	5+ 4 042 809 600 148
NATUREL	1+ 4 042 809 595 680	1+ 4 042 809 596 762	1+ 4 042 809 596 489
	2+ 4 042 809 595 635	2+ 4 042 809 596 779	2+ 4 042 809 596 496
	3+ 4 042 809 595 628	3+ 4 042 809 596 786	3+ 4 042 809 596 502
	4+ 4 042 809 595 604	4+ 4 042 809 596 793	4+ 4 042 809 596 519
	5+ 4 042 809 595 611	5+ 4 042 809 596 809	5+ 4 042 809 596 526
AMBRE DORÉ	1+ 4 042 809 596 663	1+ 4 042 809 596 380	1+ 4 042 809 600 209
	2+ 4 042 809 596 670	2+ 4 042 809 596 397	2+ 4 042 809 600 216
	3+ 4 042 809 596 687	3+ 4 042 809 596 403	3+ 4 042 809 600 223
	4+ 4 042 809 596 694	4+ 4 042 809 596 410	4+ 4 042 809 600 230
	5+ 4 042 809 596 700	5+ 4 042 809 596 427	5+ 4 042 809 600 247
BEIGE IDÉAL	1+ 4 042 809 595 789	1+ 4 042 809 596 861	1+ 4 042 809 596 588
	2+ 4 042 809 595 796	2+ 4 042 809 596 878	2+ 4 042 809 596 595
	3+ 4 042 809 595 802	3+ 4 042 809 596 885	3+ 4 042 809 596 601
	4+ 4 042 809 595 819	4+ 4 042 809 596 892	4+ 4 042 809 596 618
	5+ 4 042 809 595 826	5+ 4 042 809 596 908	5+ 4 042 809 596 625

(MA) (PO) Disponible uniquement en coloris naturel

TAILLES	CIRCONFÉRENCES (en cm)			
	BASFIX / Bas cuisse / Collant			
	Cheville cB	Cuisse cG	(MA) Cuisse cG	Hanches cH
1-	18 à 21,5	41 à 43		80 à 120
1	18 à 21,5	44 à 53	41 à 43 & 54 à 59	
1+	18 à 21,5	54 à 59	-	
2-	22 à 24,5	43 à 46		
2	22 à 24,5	47 à 58	43 à 46 & 59 à 64	
2+	22 à 24,5	59 à 64	-	100 à 140
3-	25 à 26,5	46 à 51		
3	25 à 26,5	52 à 63	46 à 51 & 64 à 69	
3+	25 à 26,5	64 à 69	-	
4-	27 à 30,5	49 à 56		
4	27 à 30,5	57 à 68	49 à 56 & 69 à 70	
4+	27 à 30,5	69 à 70	-	
5-	31 à 34	54 à 62		
5	31 à 34	63 à 70	54 à 62 & 71 à 72	
5+	31 à 34	71 à 72	-	

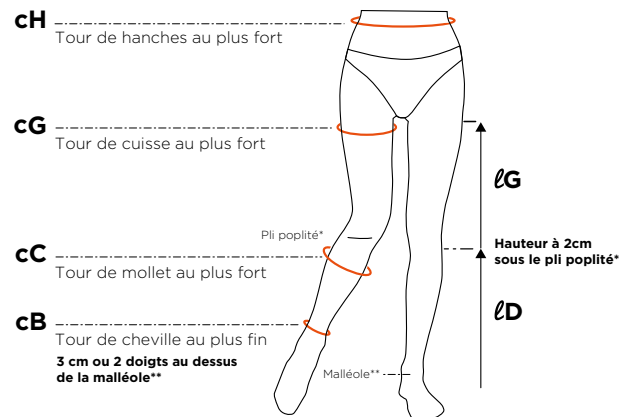

lg	BASFIX / Bas cuisse / Collant		
	Court	Moyen	Long
	64 à 68	69 à 78	79 à 86

MICROVOILE®

Microfibre douce pour
toutes les saisons

Disponible en pied
ouvert, mesure adaptée
et sur mesure

NOUVEAU ! Collection
BASFIX® à motifs

CODE COULEUR ÉTIQUETTE

OPACITÉ

Semi
Transparent

MicroVoile

FORMATS



Mi-bas
JARFIX



Bas cuisse
BASFIX



Collant



Collant maternité

FINITIONS PREMIUM



TAILLES

TAILLES 1 à 5

OPTIONS

MOLLET +	CUISSE -
CUISSE +	PO Série

Composition :
Polyamide (dont Microfibre),
Élasthanne

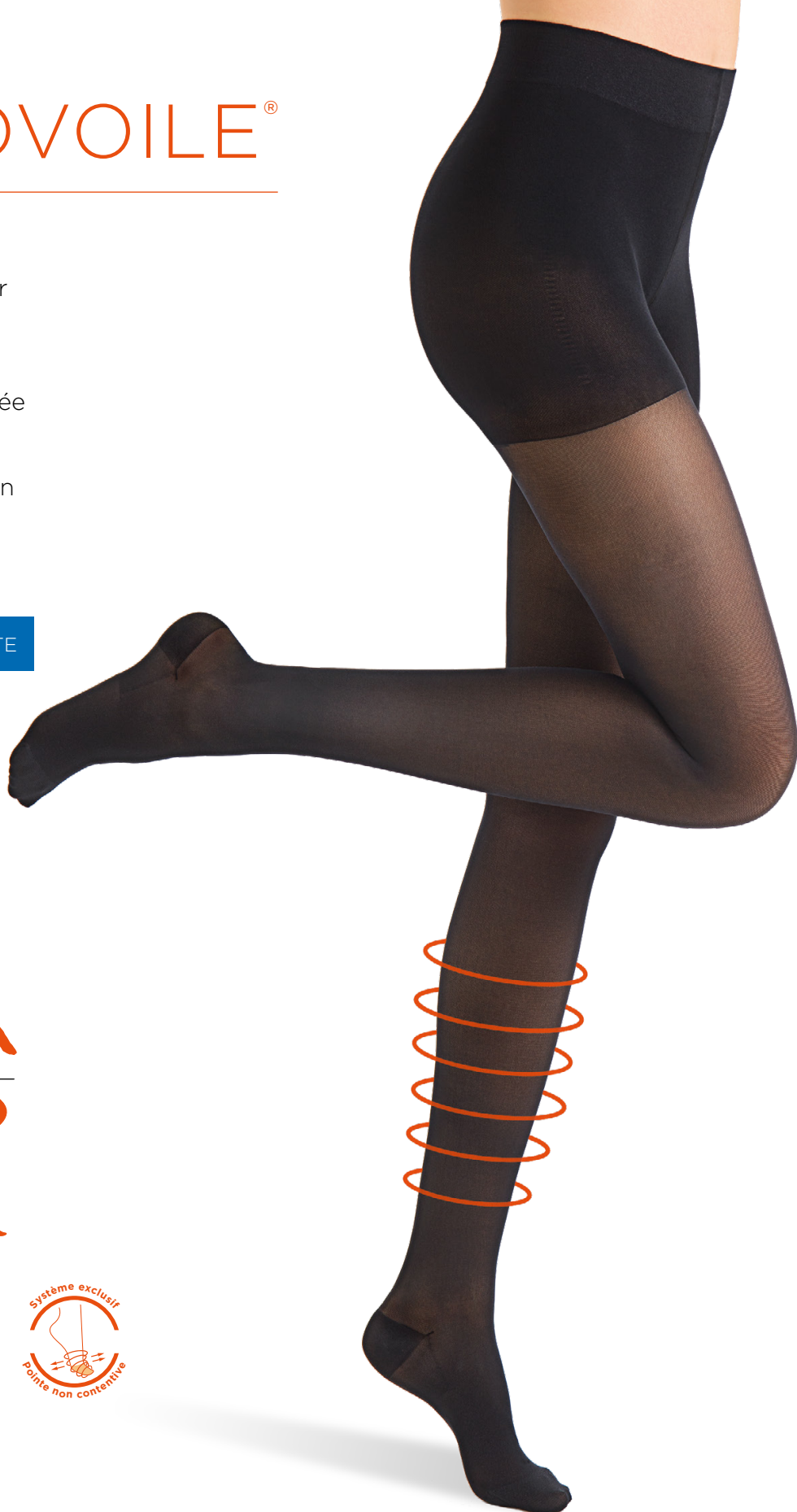

Féminine toute l'année

en compression médicale



JARFIX® / Mi-bas

LPPR : 22,40€ TTC

	COURT	MOYEN	LONG
NOIR	1 4 042 809 432 237	1 4 042 809 432 411	1 4 042 809 431 759
	2 4 042 809 431 827	2 4 042 809 432 428	2 4 042 809 431 766
	3 4 042 809 431 834	3 4 042 809 432 435	3 4 042 809 431 773
	4 4 042 809 431 841	4 4 042 809 432 442	4 4 042 809 431 780
	5 4 042 809 431 858	5 4 042 809 431 193	5 4 042 809 431 797
OMBRE	1 4 042 809 431 919	1 4 042 809 431 254	1 4 042 809 431 438
	2 4 042 809 431 926	2 4 042 809 431 261	2 4 042 809 431 445
	3 4 042 809 431 933	3 4 042 809 431 278	3 4 042 809 431 452
	4 4 042 809 431 940	4 4 042 809 431 285	4 4 042 809 431 469
	5 4 042 809 431 957	5 4 042 809 431 292	5 4 042 809 431 476
MARINE	1 4 042 809 431 964	1 4 042 809 431 308	1 4 042 809 431 483
	2 4 042 809 431 971	2 4 042 809 431 315	2 4 042 809 431 490
	3 4 042 809 431 988	3 4 042 809 431 322	3 4 042 809 431 506
	4 4 042 809 431 995	4 4 042 809 431 339	4 4 042 809 431 513
	5 4 042 809 432 008	5 4 042 809 431 346	5 4 042 809 431 520
CHOCOLAT	1 4 042 809 432 534	1 4 042 809 431 032	1 4 042 809 427 011
	2 4 042 809 432 541	2 4 042 809 431 049	2 4 042 809 427 028
	3 4 042 809 432 558	3 4 042 809 431 056	3 4 042 809 427 035
	4 4 042 809 432 565	4 4 042 809 431 063	4 4 042 809 427 042
	5 4 042 809 432 572	5 4 042 809 431 070	5 4 042 809 427 059

	COURT	MOYEN	LONG
BRONZÉ	1 4 042 809 464 795	1 4 042 809 464 405	1 4 042 809 464 498
	2 4 042 809 464 788	2 4 042 809 464 399	2 4 042 809 464 856
	3 4 042 809 464 771	3 4 042 809 256 949	3 4 042 809 465 211
	4 4 042 809 464 764	4 4 042 809 256 925	4 4 042 809 465 204
	5 4 042 809 464 757	5 4 042 809 464 603	5 4 042 809 465 198
NATUREL	1 4 042 809 432 183	1 4 042 809 432 367	1 4 042 809 431 704
	2 4 042 809 432 190	2 4 042 809 432 374	2 4 042 809 431 711
	3 4 042 809 432 206	3 4 042 809 432 381	3 4 042 809 431 728
	4 4 042 809 432 213	4 4 042 809 432 398	4 4 042 809 431 735
	5 4 042 809 432 220	5 4 042 809 432 404	5 4 042 809 431 742
CHAIR	1 4 042 809 431 865	1 4 042 809 431 209	1 4 042 809 431 803
	2 4 042 809 431 872	2 4 042 809 431 216	2 4 042 809 431 810
	3 4 042 809 431 889	3 4 042 809 431 223	3 4 042 809 431 407
	4 4 042 809 431 896	4 4 042 809 431 230	4 4 042 809 431 414
	5 4 042 809 431 902	5 4 042 809 431 247	5 4 042 809 431 421

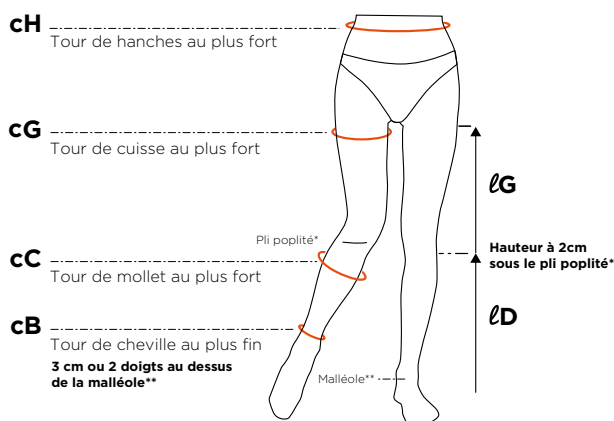

CIRCONFÉRENCES (en cm)

JARFIX® / Mi-bas / Chaussettes

TAILLES	CIRCONFÉRENCES (en cm)	
	Cheville cB	Mollet cc
1	18 à 21,5	29 à 36
2	22 à 24,5	29 à 40
3	25 à 26,5	33 à 44
4	27 à 30,5	37 à 48
5	31 à 34	41 à 48

JARFIX® / Mi-bas / Chaussettes

LD	CIRCONFÉRENCES (en cm)		
	Court	Moyen	Long
	34 à 36	37 à 40	41 à 45





JARFIX® / Mi-bas

LPPR : 22,40€ TTC

MOLLET +

	COURT	MOYEN	LONG
NOIR	1+ 4 042 809 480 894	1+ 4 042 809 481 693	1+ 4 042 809 481 891
	2+ 4 042 809 480 900	2+ 4 042 809 481 709	2+ 4 042 809 481 907
	3+ 4 042 809 480 917	3+ 4 042 809 481 716	3+ 4 042 809 481 914
	4+ 4 042 809 480 924	4+ 4 042 809 481 723	4+ 4 042 809 481 921
	5+ 4 042 809 480 931	5+ 4 042 809 481 730	5+ 4 042 809 481 938
OMBRE	1+ 4 042 809 498 592	1+ 4 042 809 498 646	1+ 4 042 809 498 233
	2+ 4 042 809 498 608	2+ 4 042 809 498 653	2+ 4 042 809 498 240
	3+ 4 042 809 498 615	3+ 4 042 809 498 431	3+ 4 042 809 498 257
	4+ 4 042 809 498 622	4+ 4 042 809 498 219	4+ 4 042 809 498 264
	5+ 4 042 809 498 639	5+ 4 042 809 498 226	5+ 4 042 809 498 271
MARINE	1+ 4 042 809 619 287	1+ 4 042 809 619 966	1+ 4 042 809 623 291
	2+ 4 042 809 619 270	2+ 4 042 809 619 973	2+ 4 042 809 623 307
	3+ 4 042 809 619 263	3+ 4 042 809 619 980	3+ 4 042 809 623 314
	4+ 4 042 809 619 256	4+ 4 042 809 619 997	4+ 4 042 809 623 321
	5+ 4 042 809 619 201	5+ 4 042 809 620 009	5+ 4 042 809 623 338
CHOCOLAT	1+ 4 042 809 619 232	1+ 4 042 809 620 061	1+ 4 042 809 624 038
	2+ 4 042 809 619 249	2+ 4 042 809 620 078	2+ 4 042 809 624 045
	3+ 4 042 809 619 331	3+ 4 042 809 620 085	3+ 4 042 809 624 052
	4+ 4 042 809 619 348	4+ 4 042 809 620 092	4+ 4 042 809 624 069
	5+ 4 042 809 619 355	5+ 4 042 809 620 108	5+ 4 042 809 624 076
BRONZÉ	1+ 4 042 809 619 652	1+ 4 042 809 620 405	1+ 4 042 809 623 093
	2+ 4 042 809 619 669	2+ 4 042 809 620 412	2+ 4 042 809 623 109
	3+ 4 042 809 619 676	3+ 4 042 809 620 429	3+ 4 042 809 623 116
	4+ 4 042 809 619 683	4+ 4 042 809 620 436	4+ 4 042 809 623 123
	5+ 4 042 809 619 690	5+ 4 042 809 620 443	5+ 4 042 809 623 130
NATUREL	1+ 4 042 809 480 948	1+ 4 042 809 481 747	1+ 4 042 809 481 945
	2+ 4 042 809 480 955	2+ 4 042 809 481 754	2+ 4 042 809 481 952
	3+ 4 042 809 480 962	3+ 4 042 809 481 761	3+ 4 042 809 481 969
	4+ 4 042 809 480 979	4+ 4 042 809 481 778	4+ 4 042 809 481 976
	5+ 4 042 809 480 986	5+ 4 042 809 481 785	5+ 4 042 809 481 983
CHAIR	1+ 4 042 809 619 706	1+ 4 042 809 619 812	1+ 4 042 809 623 147
	2+ 4 042 809 619 713	2+ 4 042 809 619 829	2+ 4 042 809 623 154
	3+ 4 042 809 619 720	3+ 4 042 809 619 836	3+ 4 042 809 623 161
	4+ 4 042 809 619 737	4+ 4 042 809 619 843	4+ 4 042 809 623 178
	5+ 4 042 809 619 744	5+ 4 042 809 619 850	5+ 4 042 809 623 185



JARFIX® / Mi-bas

LPPR : 22,40€ TTC

PO SÉRIE

	COURT	MOYEN	LONG
NOIR	1 4 042 809 464 658	1 4 042 809 464 740	1 4 042 809 464 597
	2 4 042 809 464 641	2 4 042 809 464 733	2 4 042 809 464 580
	3 4 042 809 464 634	3 4 042 809 464 481	3 4 042 809 464 573
	4 4 042 809 464 627	4 4 042 809 464 474	4 4 042 809 464 566
	5 4 042 809 464 610	5 4 042 809 464 467	5 4 042 809 464 559
NATUREL	1 4 042 809 464 849	1 4 042 809 464 450	1 4 042 809 464 542
	2 4 042 809 464 832	2 4 042 809 464 443	2 4 042 809 464 535
	3 4 042 809 464 825	3 4 042 809 464 436	3 4 042 809 464 528
	4 4 042 809 464 818	4 4 042 809 464 429	4 4 042 809 464 511
	5 4 042 809 464 801	5 4 042 809 464 412	5 4 042 809 464 504



Mi-bas

LPPR : 22,40€ TTC

	COURT	MOYEN	LONG
NOIR	1 4 042 809 432 138	1 4 042 809 432 312	1 4 042 809 431 650
	2 4 042 809 432 145	2 4 042 809 432 329	2 4 042 809 431 667
	3 4 042 809 432 152	3 4 042 809 432 336	3 4 042 809 431 674
	4 4 042 809 432 169	4 4 042 809 432 343	4 4 042 809 431 681
	5 4 042 809 432 176	5 4 042 809 432 350	5 4 042 809 431 698
NATUREL	1 4 042 809 432 039	1 4 042 809 432 633	1 4 042 809 431 131
	2 4 042 809 432 046	2 4 042 809 432 640	2 4 042 809 431 148
	3 4 042 809 432 053	3 4 042 809 432 657	3 4 042 809 431 155
	4 4 042 809 432 060	4 4 042 809 432 244	4 4 042 809 431 162
	5 4 042 809 432 077	5 4 042 809 432 251	5 4 042 809 431 179

(MA) (PO) (SM) Disponible en coloris noir et naturel

CIRCONFÉRENCES (en cm)

TAILLES	JARFIX® / Mi-bas / Chaussettes		
	Cheville cB	Mollet cC	(MA) Mollet cC
1	18 à 21,5	29 à 36	37 à 40
1+	18 à 21,5	37 à 40	-
2	22 à 24,5	29 à 40	41 à 44
2+	22 à 24,5	41 à 44	-
3	25 à 26,5	33 à 44	29 à 32 & 45 à 48
3+	25 à 26,5	45 à 48	-
4	27 à 30,5	37 à 48	33 à 36 & 49
4+	27 à 30,5	49	-
5	31 à 34	41 à 48	37 à 40 & 49
5+	31 à 34	49	-



JARFIX® / Mi-bas / Chaussettes

LD	JARFIX® / Mi-bas / Chaussettes		
	Court	Moyen	Long
	34 à 36	37 à 40	41 à 45



BASFIX® / Bas cuisse

LPPR : 29,78€ TTC

BASFIX

	COURT	MOYEN	LONG
NOIR	1 4 042 809 545 463	1 4 042 809 545 623	1 4 042 809 544 862
	2 4 042 809 545 456	2 4 042 809 545 616	2 4 042 809 544 855
	3 4 042 809 545 449	3 4 042 809 545 609	3 4 042 809 545 074
	4 4 042 809 545 432	4 4 042 809 545 593	4 4 042 809 545 296
	5 4 042 809 545 425	5 4 042 809 545 586	5 4 042 809 545 289

OMBRE	1 4 042 809 581 515	1 4 042 809 580 617	1 4 042 809 580 914
	2 4 042 809 581 492	2 4 042 809 580 594	2 4 042 809 580 891
	3 4 042 809 581 478	3 4 042 809 580 570	3 4 042 809 580 877
	4 4 042 809 581 454	4 4 042 809 580 556	4 4 042 809 580 853
	5 4 042 809 581 430	5 4 042 809 580 532	5 4 042 809 580 839

MARINE	1 4 042 809 647 440	1 4 042 809 647 228	1 4 042 809 648 041
	2 4 042 809 647 457	2 4 042 809 647 235	2 4 042 809 648 058
	3 4 042 809 647 464	3 4 042 809 647 242	3 4 042 809 648 065
	4 4 042 809 647 471	4 4 042 809 647 259	4 4 042 809 648 072
	5 4 042 809 647 488	5 4 042 809 647 266	5 4 042 809 648 089

	COURT	MOYEN	LONG
CHOCOLAT	1 4 042 809 647 549	1 4 042 809 647 327	1 4 042 809 647 624
	2 4 042 809 647 556	2 4 042 809 647 334	2 4 042 809 647 631
	3 4 042 809 647 563	3 4 042 809 647 600	3 4 042 809 647 648
	4 4 042 809 647 570	4 4 042 809 647 877	4 4 042 809 647 655
	5 4 042 809 647 587	5 4 042 809 647 884	5 4 042 809 647 662

BRONZÉ	1 4 042 809 647 341	1 4 042 809 647 129	1 4 042 809 647 945
	2 4 042 809 647 358	2 4 042 809 647 136	2 4 042 809 647 952
	3 4 042 809 647 365	3 4 042 809 647 143	3 4 042 809 647 969
	4 4 042 809 647 372	4 4 042 809 647 150	4 4 042 809 647 976
	5 4 042 809 647 389	5 4 042 809 647 167	5 4 042 809 647 983

NATUREL	1 4 042 809 545 517	1 4 042 809 545 678	1 4 042 809 544 916
	2 4 042 809 545 500	2 4 042 809 545 661	2 4 042 809 544 909
	3 4 042 809 545 494	3 4 042 809 545 654	3 4 042 809 544 893
	4 4 042 809 545 487	4 4 042 809 545 647	4 4 042 809 544 886
	5 4 042 809 545 470	5 4 042 809 545 630	5 4 042 809 544 879

CHAIR	1 4 042 809 581 027	1 4 042 809 580 716	1 4 042 809 581 010
	2 4 042 809 581 607	2 4 042 809 580 693	2 4 042 809 580 990
	3 4 042 809 581 577	3 4 042 809 580 679	3 4 042 809 580 976
	4 4 042 809 581 553	4 4 042 809 580 655	4 4 042 809 580 952
	5 4 042 809 581 539	5 4 042 809 580 631	5 4 042 809 580 938

NOIR	1 4 042 809 790 672	1 4 042 809 790 870	1 4 042 809 790 474
	2 4 042 809 790 689	2 4 042 809 790 887	2 4 042 809 790 481
	3 4 042 809 790 696	3 4 042 809 790 894	3 4 042 809 790 498
	4 4 042 809 790 702	4 4 042 809 790 900	4 4 042 809 790 504
	5 4 042 809 790 719	5 4 042 809 790 917	5 4 042 809 790 511

NATUREL	1 4 042 809 790 771	1 4 042 809 790 375	1 4 042 809 790 573
	2 4 042 809 790 788	2 4 042 809 790 382	2 4 042 809 790 580
	3 4 042 809 790 795	3 4 042 809 790 399	3 4 042 809 790 597
	4 4 042 809 790 801	4 4 042 809 790 405	4 4 042 809 790 603
	5 4 042 809 790 818	5 4 042 809 790 412	5 4 042 809 790 610

NOUVEAUX MOTIFS



CIRCONFÉRENCES (en cm)

BASFIX® / Bas cuisse

TAILLES	CIRCONFÉRENCES (en cm)	
	Cheville cB	Cuisse cG
1	18 à 21,5	44 à 53
2	22 à 24,5	47 à 58
3	25 à 26,5	52 à 63
4	27 à 30,5	57 à 68
5	31 à 34	63 à 70

BASFIX® / Bas cuisse / Collant

lG	CIRCONFÉRENCES (en cm)		
	Court	Moyen	Long
	64 à 68	69 à 78	79 à 86

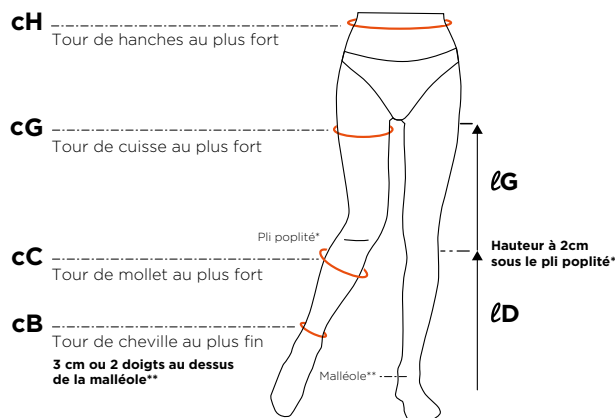



BASFIX® / Bas cuisse

LPPR : 29,78€ TTC

CUISSSE +

	COURT	MOYEN	LONG
NOIR	1+ 4 042 809 545 418	1+ 4 042 809 545 579	1+ 4 042 809 545 272
	2+ 4 042 809 545 401	2+ 4 042 809 545 562	2+ 4 042 809 545 265
	3+ 4 042 809 545 395	3+ 4 042 809 545 555	3+ 4 042 809 545 258
	4+ 4 042 809 545 388	4+ 4 042 809 545 548	4+ 4 042 809 545 241
	5+ 4 042 809 545 371	5+ 4 042 809 545 531	5+ 4 042 809 545 234
OMBRE	1+ 4 042 809 581 508	1+ 4 042 809 580 600	1+ 4 042 809 580 907
	2+ 4 042 809 581 485	2+ 4 042 809 580 587	2+ 4 042 809 580 884
	3+ 4 042 809 581 461	3+ 4 042 809 580 563	3+ 4 042 809 580 860
	4+ 4 042 809 581 447	4+ 4 042 809 580 549	4+ 4 042 809 580 846
	5+ 4 042 809 581 423	5+ 4 042 809 580 525	5+ 4 042 809 580 822
MARINE	1+ 4 042 809 647 495	1+ 4 042 809 647 273	1+ 4 042 809 648 096
	2+ 4 042 809 647 501	2+ 4 042 809 647 280	2+ 4 042 809 648 102
	3+ 4 042 809 647 518	3+ 4 042 809 647 297	3+ 4 042 809 648 119
	4+ 4 042 809 647 525	4+ 4 042 809 647 303	4+ 4 042 809 648 126
	5+ 4 042 809 647 532	5+ 4 042 809 647 310	5+ 4 042 809 647 617

	COURT	MOYEN	LONG
CHOCOLAT	1+ 4 042 809 647 594	1+ 4 042 809 647 891	1+ 4 042 809 647 679
	2+ 4 042 809 647 082	2+ 4 042 809 647 907	2+ 4 042 809 647 686
	3+ 4 042 809 647 099	3+ 4 042 809 647 914	3+ 4 042 809 647 693
	4+ 4 042 809 647 105	4+ 4 042 809 647 921	4+ 4 042 809 647 709
	5+ 4 042 809 647 112	5+ 4 042 809 647 938	5+ 4 042 809 647 716
BRONZE	1+ 4 042 809 647 396	1+ 4 042 809 647 174	1+ 4 042 809 647 990
	2+ 4 042 809 647 402	2+ 4 042 809 647 181	2+ 4 042 809 648 003
	3+ 4 042 809 647 419	3+ 4 042 809 647 198	3+ 4 042 809 648 010
	4+ 4 042 809 647 426	4+ 4 042 809 647 204	4+ 4 042 809 648 027
	5+ 4 042 809 647 433	5+ 4 042 809 647 211	5+ 4 042 809 648 034
NATUREL	1+ 4 042 809 545 364	1+ 4 042 809 545 067	1+ 4 042 809 545 227
	2+ 4 042 809 545 357	2+ 4 042 809 545 050	2+ 4 042 809 545 210
	3+ 4 042 809 545 340	3+ 4 042 809 545 043	3+ 4 042 809 545 203
	4+ 4 042 809 545 333	4+ 4 042 809 545 036	4+ 4 042 809 545 197
	5+ 4 042 809 545 326	5+ 4 042 809 545 029	5+ 4 042 809 545 180

CHAIR	1+ 4 042 809 581 614	1+ 4 042 809 580 709	1+ 4 042 809 581 003
	2+ 4 042 809 581 584	2+ 4 042 809 580 686	2+ 4 042 809 580 983
	3+ 4 042 809 581 560	3+ 4 042 809 580 662	3+ 4 042 809 580 969
	4+ 4 042 809 581 546	4+ 4 042 809 580 648	4+ 4 042 809 580 945
	5+ 4 042 809 581 522	5+ 4 042 809 580 624	5+ 4 042 809 580 921

NOUVEAUX MOTIFS



MOTIF NOIR	1+ 4 042 809 790 726	1+ 4 042 809 790 924	1+ 4 042 809 790 528
	2+ 4 042 809 790 733	2+ 4 042 809 790 931	2+ 4 042 809 790 535
	3+ 4 042 809 790 740	3+ 4 042 809 790 948	3+ 4 042 809 790 542
	4+ 4 042 809 790 757	4+ 4 042 809 790 955	4+ 4 042 809 790 559
	5+ 4 042 809 790 764	5+ 4 042 809 790 962	5+ 4 042 809 790 566
MOTIF NATUREL	1+ 4 042 809 790 825	1+ 4 042 809 790 429	1+ 4 042 809 790 627
	2+ 4 042 809 790 832	2+ 4 042 809 790 436	2+ 4 042 809 790 634
	3+ 4 042 809 790 849	3+ 4 042 809 790 443	3+ 4 042 809 790 641
	4+ 4 042 809 790 856	4+ 4 042 809 790 450	4+ 4 042 809 790 658
	5+ 4 042 809 790 863	5+ 4 042 809 790 467	5+ 4 042 809 790 665



Bas cuisse antiglisse

LPPR : 29,78€ TTC

	COURT	MOYEN	LONG
NOIR	1 4 042 809 426 793	1 4 042 809 427 394	1 4 042 809 426 731
	2 4 042 809 426 809	2 4 042 809 427 400	2 4 042 809 426 748
	3 4 042 809 426 816	3 4 042 809 426 151	3 4 042 809 426 755
	4 4 042 809 426 823	4 4 042 809 426 168	4 4 042 809 426 762
	5 4 042 809 426 830	5 4 042 809 426 175	5 4 042 809 426 779
NATUREL	1 4 042 809 427 110	1 4 042 809 427 295	1 4 042 809 426 632
	2 4 042 809 427 127	2 4 042 809 427 301	2 4 042 809 426 649
	3 4 042 809 427 134	3 4 042 809 427 318	3 4 042 809 426 656
	4 4 042 809 427 141	4 4 042 809 427 325	4 4 042 809 426 663
	5 4 042 809 427 158	5 4 042 809 427 332	5 4 042 809 426 670



BASFIX® / Bas cuisse

LPPR : 29,78€ TTC

CUISSE -

	COURT	MOYEN	LONG
NOIR	1- 4 042 809 545 319	1- 4 042 809 545 012	1- 4 042 809 545 173
	2- 4 042 809 545 302	2- 4 042 809 545 005	2- 4 042 809 545 166
	3- 4 042 809 545 524	3- 4 042 809 544 992	3- 4 042 809 545 159
	4- 4 042 809 545 746	4- 4 042 809 544 985	4- 4 042 809 545 142
	5- 4 042 809 545 739	5- 4 042 809 544 978	5- 4 042 809 545 135

NATUREL	1- 4 042 809 545 722	1- 4 042 809 544 961	1- 4 042 809 545 128
	2- 4 042 809 545 715	2- 4 042 809 544 954	2- 4 042 809 545 111
	3- 4 042 809 545 708	3- 4 042 809 544 947	3- 4 042 809 545 104
	4- 4 042 809 545 692	4- 4 042 809 544 930	4- 4 042 809 545 098
	5- 4 042 809 545 685	5- 4 042 809 544 923	5- 4 042 809 545 081

CHAIR	1- 4 042 809 624 137	1- 4 042 809 623 741	1- 4 042 809 623 024
	2- 4 042 809 624 144	2- 4 042 809 623 758	2- 4 042 809 622 065
	3- 4 042 809 624 151	3- 4 042 809 623 765	3- 4 042 809 622 072
	4- 4 042 809 624 168	4- 4 042 809 623 772	4- 4 042 809 622 089
	5- 4 042 809 624 175	5- 4 042 809 623 789	5- 4 042 809 622 096



BASFIX® / Bas cuisse

LPPR : 29,78€ TTC

PO SÉRIE

	COURT	MOYEN	LONG
NOIR	1 4 042 809 624 182	1 4 042 809 623 796	1 4 042 809 622 102
	2 4 042 809 624 199	2 4 042 809 623 802	2 4 042 809 622 119
	3 4 042 809 624 205	3 4 042 809 623 819	3 4 042 809 622 126
	4 4 042 809 624 212	4 4 042 809 623 826	4 4 042 809 622 133
	5 4 042 809 624 229	5 4 042 809 623 833	5 4 042 809 622 140

NATUREL	1 4 042 809 624 083	1 4 042 809 623 697	1 4 042 809 623 949
	2 4 042 809 624 090	2 4 042 809 623 703	2 4 042 809 623 956
	3 4 042 809 624 106	3 4 042 809 623 710	3 4 042 809 623 963
	4 4 042 809 624 113	4 4 042 809 623 727	4 4 042 809 623 970
	5 4 042 809 624 120	5 4 042 809 623 734	5 4 042 809 623 987

CIRCONFÉRENCES (en cm)

BASFIX® / Bas cuisse

	Cheville cB	Cuisse cG
1-	18 à 21,5	41 à 43
1	18 à 21,5	44 à 53
1+	18 à 21,5	54 à 59
2-	22 à 24,5	43 à 46
2	22 à 24,5	47 à 58
2+	22 à 24,5	59 à 64
3-	25 à 26,5	46 à 51
3	25 à 26,5	52 à 63
3+	25 à 26,5	64 à 69
4-	27 à 30,5	49 à 56
4	27 à 30,5	57 à 68
4+	27 à 30,5	69 à 70
5-	31 à 34	54 à 62
5	31 à 34	63 à 70
5+	31 à 34	71 à 72

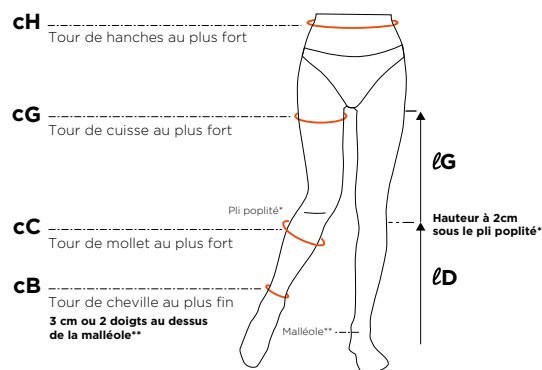

BASFIX® / Bas cuisse / Collant

	Court	Moyen	Long
lG	64 à 68	69 à 78	79 à 86

Collant Microvoile® ombre

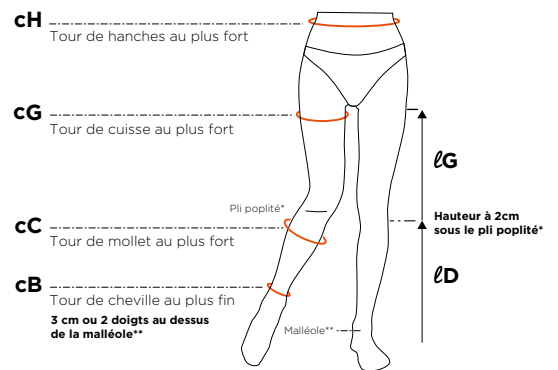

CIRCONFÉRENCES (en cm)

TAILLES	Bas cuisse et collant			
	Cheville cB	Cuisse cG	MA Cuisse cG	Hanches cH
1	18 à 21,5	44 à 53	41 à 43 & 54 à 59	80 à 120
1+	18 à 21,5	54 à 59	-	
2	22 à 24,5	47 à 58	43 à 46 & 59 à 64	
2+	22 à 24,5	59 à 64	-	100 à 140
3	25 à 26,5	52 à 63	46 à 51 & 64 à 69	
3+	25 à 26,5	64 à 69	-	
4	27 à 30,5	57 à 68	49 à 56 & 69 à 70	
4+	27 à 30,5	69 à 70	-	
5	31 à 34	63 à 70	54 à 62 & 71 à 72	
5+	31 à 34	71 à 72	-	



BASFIX® / Bas cuisse / Collant

lG	Court	Moyen	Long
		64 à 68	69 à 78



Collant

LPPR : 42,03€ TTC

	COURT	MOYEN	LONG
NOIR	1 4 042 809 430 219	1 4 042 809 430 714	1 4 042 809 429 954
	2 4 042 809 430 226	2 4 042 809 430 721	2 4 042 809 429 961
	3 4 042 809 430 233	3 4 042 809 430 738	3 4 042 809 429 978
	4 4 042 809 430 240	4 4 042 809 430 745	4 4 042 809 429 985
	5 4 042 809 430 257	5 4 042 809 430 752	5 4 042 809 429 992
OMBRE	1 4 042 809 430 783	1 4 042 809 429 602	1 4 042 809 430 103
	2 4 042 809 430 790	2 4 042 809 429 619	2 4 042 809 430 110
	3 4 042 809 430 806	3 4 042 809 429 626	3 4 042 809 430 127
	4 4 042 809 430 813	4 4 042 809 429 633	4 4 042 809 430 134
	5 4 042 809 430 820	5 4 042 809 429 640	5 4 042 809 429 725
MARINE	1 4 042 809 430 837	1 4 042 809 429 657	1 4 042 809 429 732
	2 4 042 809 430 844	2 4 042 809 429 664	2 4 042 809 429 749
	3 4 042 809 430 851	3 4 042 809 429 671	3 4 042 809 429 756
	4 4 042 809 430 868	4 4 042 809 429 688	4 4 042 809 429 763
	5 4 042 809 430 875	5 4 042 809 429 695	5 4 042 809 429 770
CHOCOLAT	1 4 042 809 430 561	1 4 042 809 429 336	1 4 042 809 429 886
	2 4 042 809 430 578	2 4 042 809 429 343	2 4 042 809 429 893
	3 4 042 809 430 585	3 4 042 809 429 350	3 4 042 809 429 900
	4 4 042 809 430 592	4 4 042 809 429 357	4 4 042 809 429 907
	5 4 042 809 430 608	5 4 042 809 429 364	5 4 042 809 429 914
BRONZÉ	1 4 042 809 466 027	1 4 042 809 465 976	1 4 042 809 464 702
	2 4 042 809 466 010	2 4 042 809 465 969	2 4 042 809 464 696
	3 4 042 809 466 003	3 4 042 809 465 341	3 4 042 809 464 689
	4 4 042 809 465 990	4 4 042 809 464 726	4 4 042 809 464 672
	5 4 042 809 465 983	5 4 042 809 464 719	5 4 042 809 464 665
NATUREL	1 4 042 809 430 530	1 4 042 809 430 615	1 4 042 809 429 435
	2 4 042 809 430 547	2 4 042 809 430 622	2 4 042 809 429 442
	3 4 042 809 430 554	3 4 042 809 430 639	3 4 042 809 429 459
	4 4 042 809 430 141	4 4 042 809 430 646	4 4 042 809 429 466
	5 4 042 809 430 158	5 4 042 809 430 653	5 4 042 809 429 473
CHAIR	1 4 042 809 430 165	1 4 042 809 430 660	1 4 042 809 429 480
	2 4 042 809 430 172	2 4 042 809 430 677	2 4 042 809 429 497
	3 4 042 809 430 189	3 4 042 809 430 684	3 4 042 809 429 503
	4 4 042 809 430 196	4 4 042 809 430 691	4 4 042 809 429 510
	5 4 042 809 430 202	5 4 042 809 430 707	5 4 042 809 429 517

(MA) (PO) (SM) Disponible en coloris noir et naturel



Collant

LPPR : 42,03€ TTC

CUISSE +

	COURT	MOYEN	LONG
NOIR	1+ 4 042 809 481 099	1+ 4 042 809 481 198	1+ 4 042 809 481 297
	2+ 4 042 809 481 105	2+ 4 042 809 481 204	2+ 4 042 809 481 303
	3+ 4 042 809 481 112	3+ 4 042 809 481 211	3+ 4 042 809 481 310
	4+ 4 042 809 481 129	4+ 4 042 809 481 228	4+ 4 042 809 481 327
	5+ 4 042 809 481 136	5+ 4 042 809 481 235	5+ 4 042 809 481 334
OMBRE	1+ 4 042 809 498 448	1+ 4 042 809 498 493	1+ 4 042 809 498 547
	2+ 4 042 809 498 455	2+ 4 042 809 498 509	2+ 4 042 809 498 554
	3+ 4 042 809 498 462	3+ 4 042 809 498 516	3+ 4 042 809 498 561
	4+ 4 042 809 498 479	4+ 4 042 809 498 523	4+ 4 042 809 498 578
	5+ 4 042 809 498 486	5+ 4 042 809 498 530	5+ 4 042 809 498 585
MARINE	1+ 4 042 809 620 986	1+ 4 042 809 620 696	1+ 4 042 809 621 686
	2+ 4 042 809 620 993	2+ 4 042 809 620 702	2+ 4 042 809 621 693
	3+ 4 042 809 621 006	3+ 4 042 809 620 719	3+ 4 042 809 621 709
	4+ 4 042 809 621 013	4+ 4 042 809 620 726	4+ 4 042 809 621 716
	5+ 4 042 809 621 020	5+ 4 042 809 620 733	5+ 4 042 809 621 723
CHOCOLAT	1+ 4 042 809 621 082	1+ 4 042 809 621 433	1+ 4 042 809 621 143
	2+ 4 042 809 621 099	2+ 4 042 809 621 440	2+ 4 042 809 621 150
	3+ 4 042 809 620 467	3+ 4 042 809 621 457	3+ 4 042 809 621 167
	4+ 4 042 809 620 474	4+ 4 042 809 621 464	4+ 4 042 809 621 174
	5+ 4 042 809 620 481	5+ 4 042 809 621 471	5+ 4 042 809 621 181
BRONZÉ	1+ 4 042 809 620 788	1+ 4 042 809 620 498	1+ 4 042 809 621 488
	2+ 4 042 809 620 795	2+ 4 042 809 620 504	2+ 4 042 809 621 495
	3+ 4 042 809 620 801	3+ 4 042 809 620 511	3+ 4 042 809 621 501
	4+ 4 042 809 620 818	4+ 4 042 809 620 528	4+ 4 042 809 621 518
	5+ 4 042 809 620 825	5+ 4 042 809 620 535	5+ 4 042 809 621 525
NATUREL	1+ 4 042 809 481 143	1+ 4 042 809 481 242	1+ 4 042 809 481 341
	2+ 4 042 809 481 150	2+ 4 042 809 481 259	2+ 4 042 809 481 358
	3+ 4 042 809 481 167	3+ 4 042 809 481 266	3+ 4 042 809 481 365
	4+ 4 042 809 481 174	4+ 4 042 809 481 273	4+ 4 042 809 481 372
	5+ 4 042 809 481 181	5+ 4 042 809 481 280	5+ 4 042 809 481 389
CHAIR	1+ 4 042 809 620 832	1+ 4 042 809 620 542	1+ 4 042 809 621 532
	2+ 4 042 809 620 849	2+ 4 042 809 620 559	2+ 4 042 809 621 549
	3+ 4 042 809 620 856	3+ 4 042 809 620 566	3+ 4 042 809 621 556
	4+ 4 042 809 620 863	4+ 4 042 809 620 573	4+ 4 042 809 621 563
	5+ 4 042 809 620 870	5+ 4 042 809 620 580	5+ 4 042 809 621 570

(MA) (PO) Disponible en coloris noir et naturel

MICROVOILE® TANGO

Microfibre douce

Motifs losange tendance

CODE COULEUR ÉTIQUETTE

OPACITÉ

*Semi
Transparent*

Tango

FORMATS



JARFIX



BASFIX



Collant

FINITIONS PREMIUM



TAILLES

TAILLES 1 à 5

OPTIONS

MOLLET + | CUISSE -

CUISSE +

Composition :
Polyamide (dont Microfibre),
Élasthanne

Féminine toute l'année

en compression médicale

MICROVOILE® TANGO

Semi
Transparent

CL2

15,1-20 mmHg
20,1-27 hPa

CL2

FEMME



JARFIX® / Mi-bas

LPPR : 22,40€ TTC

	COURT	MOYEN	LONG
NOIR	1 4 042 809 417 173	1 4 042 809 416 060	1 4 042 809 416 213
	2 4 042 809 417 180	2 4 042 809 416 077	2 4 042 809 416 220
	3 4 042 809 417 197	3 4 042 809 416 084	3 4 042 809 416 237
	4 4 042 809 417 203	4 4 042 809 416 091	4 4 042 809 416 244
	5 4 042 809 417 210	5 4 042 809 416 107	5 4 042 809 416 251



BASFIX® / Bas cuisse

LPPR : 29,78€ TTC

	COURT	MOYEN	LONG
NOIR	1 4 042 809 647 723	1 4 042 809 647 778	1 4 042 809 647 822
	2 4 042 809 647 730	2 4 042 809 647 785	2 4 042 809 647 839
	3 4 042 809 647 747	3 4 042 809 647 792	3 4 042 809 647 846
	4 4 042 809 647 754	4 4 042 809 647 808	4 4 042 809 647 853
	5 4 042 809 647 761	5 4 042 809 647 815	5 4 042 809 647 860



Collant

LPPR : 42,03€ TTC

	COURT	MOYEN	LONG
NOIR	1 4 042 809 415 858	1 4 042 809 415 995	1 4 042 809 416 510
	2 4 042 809 415 841	2 4 042 809 416 008	2 4 042 809 416 527
	3 4 042 809 415 865	3 4 042 809 416 015	3 4 042 809 416 534
	4 4 042 809 415 872	4 4 042 809 416 022	4 4 042 809 416 541
	5 4 042 809 415 889	5 4 042 809 416 039	5 4 042 809 416 558

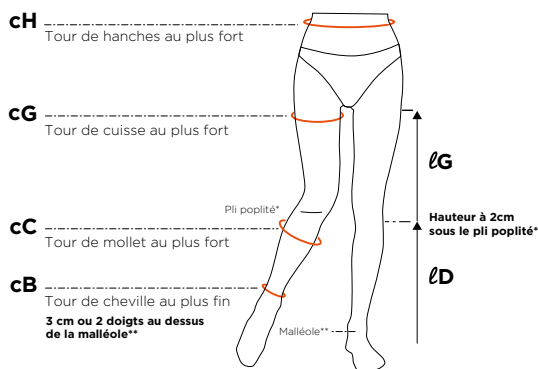

CIRCONFÉRENCES (en cm)

TAILLES	JARFIX® / Mi-bas / Chaussettes		BASFIX® / Bas cuisse / Collant		
	Cheville CB	Mollet CC	Cheville CB	Cuisse CG	Hanches CH
1	18 à 21,5	29 à 36	18 à 21,5	44 à 53	80 à 120
2	22 à 24,5	29 à 40	22 à 24,5	47 à 58	
3	25 à 26,5	33 à 44	25 à 26,5	52 à 63	100 à 140
4	27 à 30,5	37 à 48	27 à 30,5	57 à 68	
5	31 à 34	41 à 48	31 à 34	63 à 70	



lD	JARFIX® / Mi-bas / Chaussettes			lG	BASFIX® / Bas cuisse / collant		
	Court	Moyen	Long		Court	Moyen	Long
	34 à 36	37 à 40	41 à 45		64 à 68	69 à 78	79 à 86

SENSATION

Douceur au toucher

Confort & facilité
d'enfilage

CODE COULEUR ÉTIQUETTE

OPACITÉ



FORMATS

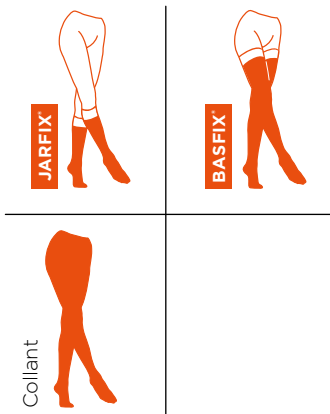

FINITIONS PREMIUM



TAILLES

TAILLES 1 à 5

OPTIONS

MOLLET + CUISSE -
CUISSE +



La compression médicale

Confortable en toute saison

Composition :
Polyamide, Élasthanne

SENSATION



15,1-20 mmHg
20,1-27 hPa

CL2

FEMME



JARFIX® / Mi-bas

LPPR : 22,40 € TTC

JARFIX

	COURT	MOYEN	LONG
NOIR	1 4 042 809 543 438	1 4 042 809 543 650	1 4 042 809 542 837
	2 4 042 809 543 421	2 4 042 809 543 643	2 4 042 809 542 820
	3 4 042 809 543 414	3 4 042 809 543 636	3 4 042 809 542 813
	4 4 042 809 543 407	4 4 042 809 543 629	4 4 042 809 542 806
	5 4 042 809 543 391	5 4 042 809 543 612	5 4 042 809 542 790
MARINE	1 4 042 809 584 509	1 4 042 809 584 554	1 4 042 809 584 608
	2 4 042 809 584 516	2 4 042 809 584 561	2 4 042 809 584 615
	3 4 042 809 584 523	3 4 042 809 584 578	3 4 042 809 584 622
	4 4 042 809 584 530	4 4 042 809 584 585	4 4 042 809 584 639
	5 4 042 809 584 547	5 4 042 809 584 592	5 4 042 809 584 646
NATUREL	1 4 042 809 543 537	1 4 042 809 543 759	1 4 042 809 542 936
	2 4 042 809 543 520	2 4 042 809 543 742	2 4 042 809 542 929
	3 4 042 809 543 513	3 4 042 809 543 735	3 4 042 809 542 912
	4 4 042 809 543 506	4 4 042 809 543 728	4 4 042 809 542 905
	5 4 042 809 543 490	5 4 042 809 543 711	5 4 042 809 542 899



JARFIX® / Mi-bas

LPPR : 22,40 € TTC

MOLLET +

JARFIX

	COURT	MOYEN	LONG
NOIR	1+ 4 042 809 543 384	1+ 4 042 809 543 605	1+ 4 042 809 542 783
	2+ 4 042 809 543 377	2+ 4 042 809 543 599	2+ 4 042 809 542 776
	3+ 4 042 809 543 360	3+ 4 042 809 543 582	3+ 4 042 809 542 769
	4+ 4 042 809 543 353	4+ 4 042 809 543 575	4+ 4 042 809 542 752
	5+ 4 042 809 543 346	5+ 4 042 809 543 568	5+ 4 042 809 543 261
NATUREL	1+ 4 042 809 543 483	1+ 4 042 809 543 704	1+ 4 042 809 542 882
	2+ 4 042 809 543 476	2+ 4 042 809 543 698	2+ 4 042 809 542 875
	3+ 4 042 809 543 469	3+ 4 042 809 543 681	3+ 4 042 809 542 868
	4+ 4 042 809 543 452	4+ 4 042 809 543 674	4+ 4 042 809 542 851
	5+ 4 042 809 543 445	5+ 4 042 809 543 667	5+ 4 042 809 542 844

CIRCONFÉRENCES (en cm)

JARFIX® / Mi-bas / Chaussettes

	Cheville cB	Mollet cC
1	18 à 21,5	29 à 36
1+	18 à 21,5	37 à 40
2	22 à 24,5	29 à 40
2+	22 à 24,5	41 à 44
3	25 à 26,5	33 à 44
3+	25 à 26,5	45 à 48
4	27 à 30,5	37 à 48
4+	27 à 30,5	49
5	31 à 34	41 à 48
5+	31 à 34	49

TAILLES

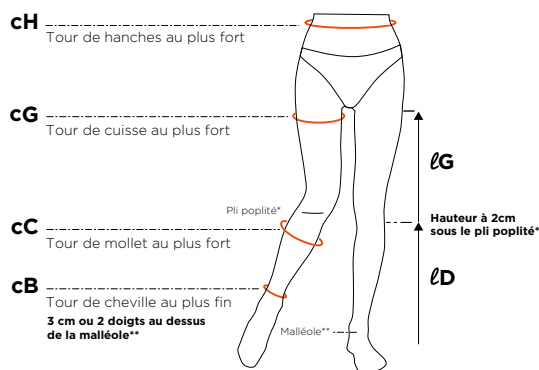

JARFIX® / Mi-bas / Chaussettes

LD	Court	Moyen	Long
	34 à 36	37 à 40	41 à 45



SENSATION



15,1-20 mmHg
20,1-27 hPa



BASFIX® / Bas cuisse

LPPR : 29,78€TTC

BASFIX

	COURT	MOYEN	LONG
NOIR	1 4 042 809 646 498	1 4 042 809 646 849	1 4 042 809 646 672
	2 4 042 809 646 504	2 4 042 809 646 856	2 4 042 809 646 689
	3 4 042 809 646 511	3 4 042 809 646 863	3 4 042 809 646 696
	4 4 042 809 646 528	4 4 042 809 646 870	4 4 042 809 646 702
	5 4 042 809 646 535	5 4 042 809 646 887	5 4 042 809 646 719
MARINE	1 4 042 809 646 443	1 4 042 809 646 276	1 4 042 809 646 627
	2 4 042 809 646 450	2 4 042 809 646 283	2 4 042 809 646 634
	3 4 042 809 646 467	3 4 042 809 646 559	3 4 042 809 646 641
	4 4 042 809 646 474	4 4 042 809 646 825	4 4 042 809 646 658
	5 4 042 809 646 481	5 4 042 809 646 832	5 4 042 809 646 665
NATUREL	1 4 042 809 646 290	1 4 042 809 646 122	1 4 042 809 646 993
	2 4 042 809 646 306	2 4 042 809 646 139	2 4 042 809 647 006
	3 4 042 809 646 313	3 4 042 809 646 146	3 4 042 809 647 013
	4 4 042 809 646 320	4 4 042 809 646 153	4 4 042 809 647 020
	5 4 042 809 646 337	5 4 042 809 646 160	5 4 042 809 647 037



BASFIX® / Bas cuisse

LPPR : 29,78€TTC

CUISSE -

BASFIX

	COURT	MOYEN	LONG
NOIR	1- 4 042 809 646 542	1- 4 042 809 646 894	1- 4 042 809 646 726
	2- 4 042 809 646 030	2- 4 042 809 646 900	2- 4 042 809 646 733
	3- 4 042 809 646 047	3- 4 042 809 646 917	3- 4 042 809 646 740
	4- 4 042 809 646 054	4- 4 042 809 646 924	4- 4 042 809 646 757
	5- 4 042 809 646 061	5- 4 042 809 646 931	5- 4 042 809 646 764
NATUREL	1- 4 042 809 646 344	1- 4 042 809 646 177	1- 4 042 809 647 044
	2- 4 042 809 646 351	2- 4 042 809 646 184	2- 4 042 809 647 051
	3- 4 042 809 646 368	3- 4 042 809 646 191	3- 4 042 809 647 068
	4- 4 042 809 646 375	4- 4 042 809 646 207	4- 4 042 809 647 075
	5- 4 042 809 646 382	5- 4 042 809 646 214	5- 4 042 809 646 566

Culotte de collant 3D
pour un confort tout
au long de la journée



SENSATION



15,1-20 mmHg
20,1-27 hPa

CL2

FEMME



BASFIX® / Bas cuisse

LPPR : 29,78€ TTC

CUISSE +

	COURT	MOYEN	LONG			
NOIR	1+	4 042 809 646 078	1+	4 042 809 646 948	1+	4 042 809 646 771
	2+	4 042 809 646 085	2+	4 042 809 646 955	2+	4 042 809 646 788
	3+	4 042 809 646 092	3+	4 042 809 646 962	3+	4 042 809 646 795
	4+	4 042 809 646 108	4+	4 042 809 646 979	4+	4 042 809 646 801
	5+	4 042 809 646 115	5+	4 042 809 646 986	5+	4 042 809 646 818
NATUREL	1+	4 042 809 646 399	1+	4 042 809 646 221	1+	4 042 809 646 573
	2+	4 042 809 646 405	2+	4 042 809 646 238	2+	4 042 809 646 580
	3+	4 042 809 646 412	3+	4 042 809 646 245	3+	4 042 809 646 597
	4+	4 042 809 646 429	4+	4 042 809 646 252	4+	4 042 809 646 603
	5+	4 042 809 646 436	5+	4 042 809 646 269	5+	4 042 809 646 610



Collant

LPPR : 42,03€ TTC

	COURT	MOYEN	LONG			
NOIR	1	4 042 809 541 380	1	4 042 809 541 182	1	4 042 809 541 502
	2	4 042 809 541 373	2	4 042 809 541 694	2	4 042 809 541 496
	3	4 042 809 541 366	3	4 042 809 541 687	3	4 042 809 541 489
	4	4 042 809 541 359	4	4 042 809 541 670	4	4 042 809 541 472
	5	4 042 809 541 342	5	4 042 809 541 663	5	4 042 809 541 465
MARINE	1	4 042 809 585 384	1	4 042 809 585 438	1	4 042 809 585 483
	2	4 042 809 585 391	2	4 042 809 585 445	2	4 042 809 585 490
	3	4 042 809 585 407	3	4 042 809 585 452	3	4 042 809 585 506
	4	4 042 809 585 414	4	4 042 809 585 469	4	4 042 809 585 513
	5	4 042 809 585 421	5	4 042 809 585 476	5	4 042 809 585 520
NATUREL	1	4 042 809 541 434	1	4 042 809 541 236	1	4 042 809 541 557
	2	4 042 809 541 427	2	4 042 809 541 229	2	4 042 809 541 540
	3	4 042 809 541 410	3	4 042 809 541 212	3	4 042 809 541 533
	4	4 042 809 541 403	4	4 042 809 541 205	4	4 042 809 541 526
	5	4 042 809 541 397	5	4 042 809 541 199	5	4 042 809 541 519

CIRCONFÉRENCES (en cm)

BASFIX® / Bas cuisse / Collant

	Cheville cB	Cuisse cG	Hanches cH
1-	18 à 21,5	41 à 43	80 à 120
1	18 à 21,5	44 à 53	
1+	18 à 21,5	54 à 59	
2-	22 à 24,5	43 à 46	
2	22 à 24,5	47 à 58	
2+	22 à 24,5	59 à 64	100 à 140
3-	25 à 26,5	46 à 51	
3	25 à 26,5	52 à 63	
3+	25 à 26,5	64 à 69	
4-	27 à 30,5	49 à 56	
4	27 à 30,5	57 à 68	
4+	27 à 30,5	69 à 70	
5-	31 à 34	54 à 62	
5	31 à 34	63 à 70	
5+	31 à 34	71 à 72	

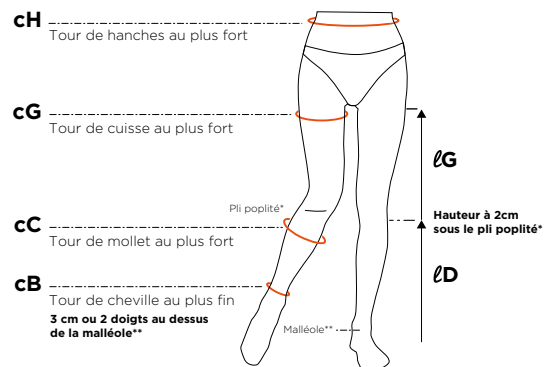

BASFIX® / Bas cuisse / Collant

lG	Court	Moyen	Long
	64 à 68	69 à 78	79 à 86



DÉTENTE

Opaque : idéale pour l'hiver

Confort au quotidien
et facilité d'enfilage

Confort respirant grâce à
la fibre thermorégulatrice
BeCool™

CODE COULEUR ÉTIQUETTE

OPACITÉ

Opaque

Détente

FORMATS



JARFIX



Collant

FINITIONS PREMIUM



TAILLES

TAILLES 1 à 5

OPTIONS

MOLLET + CUISSE +



La compression médicale

Tendance qui tient chaud

Composition :
Polyamide (dont fibre thermorégulatrice BeCool™), Élasthanne

DÉTENTE



15,1-20 mmHg
20,1-27 hPa

CL2

FEMME



JARFIX® / Mi-bas

LPPR : 22,40€ TTC

	COURT	MOYEN	LONG
NOIR	1 4 042 809 585 537	1 4 042 809 583 755	1 4 042 809 584 257
	2 4 042 809 585 544	2 4 042 809 583 762	2 4 042 809 584 264
	3 4 042 809 585 551	3 4 042 809 583 779	3 4 042 809 584 271
	4 4 042 809 585 568	4 4 042 809 583 786	4 4 042 809 584 288
	5 4 042 809 585 575	5 4 042 809 583 793	5 4 042 809 584 295
OMBRE	1 4 042 809 585 155	1 4 042 809 583 397	1 4 042 809 584 455
	2 4 042 809 585 162	2 4 042 809 583 403	2 4 042 809 584 462
	3 4 042 809 585 179	3 4 042 809 583 410	3 4 042 809 583 915
	4 4 042 809 585 186	4 4 042 809 583 427	4 4 042 809 583 922
	5 4 042 809 585 193	5 4 042 809 583 434	5 4 042 809 583 939
NOCTURNE	1 4 042 809 585 100	1 4 042 809 583 908	1 4 042 809 584 400
	2 4 042 809 585 117	2 4 042 809 583 359	2 4 042 809 584 417
	3 4 042 809 585 124	3 4 042 809 583 366	3 4 042 809 584 424
	4 4 042 809 585 131	4 4 042 809 583 373	4 4 042 809 584 431
	5 4 042 809 585 148	5 4 042 809 583 380	5 4 042 809 584 448
BEIGE	1 4 042 809 585 056	1 4 042 809 583 854	1 4 042 809 584 356
	2 4 042 809 585 063	2 4 042 809 583 861	2 4 042 809 584 363
	3 4 042 809 585 070	3 4 042 809 583 878	3 4 042 809 584 370
	4 4 042 809 585 087	4 4 042 809 583 885	4 4 042 809 584 387
	5 4 042 809 585 094	5 4 042 809 583 892	5 4 042 809 584 394



JARFIX® / Mi-bas

LPPR : 22,40€ TTC

MOLLET +

	COURT	MOYEN	LONG
NOIR	1+ 4 042 809 585 209	1+ 4 042 809 583 441	1+ 4 042 809 583 946
	2+ 4 042 809 585 216	2+ 4 042 809 583 458	2+ 4 042 809 583 953
	3+ 4 042 809 585 223	3+ 4 042 809 583 465	3+ 4 042 809 583 960
	4+ 4 042 809 585 230	4+ 4 042 809 583 472	4+ 4 042 809 583 977
	5+ 4 042 809 585 247	5+ 4 042 809 583 489	5+ 4 042 809 583 984
OMBRE	1+ 4 042 809 583 700	1+ 4 042 809 584 202	1+ 4 042 809 584 141
	2+ 4 042 809 583 717	2+ 4 042 809 584 219	2+ 4 042 809 584 158
	3+ 4 042 809 583 724	3+ 4 042 809 584 226	3+ 4 042 809 584 165
	4+ 4 042 809 583 731	4+ 4 042 809 584 233	4+ 4 042 809 584 172
	5+ 4 042 809 583 748	5+ 4 042 809 584 240	5+ 4 042 809 584 189
NOCTURNE	1+ 4 042 809 583 656	1+ 4 042 809 583 595	1+ 4 042 809 584 097
	2+ 4 042 809 583 663	2+ 4 042 809 583 601	2+ 4 042 809 584 103
	3+ 4 042 809 583 670	3+ 4 042 809 583 618	3+ 4 042 809 584 110
	4+ 4 042 809 583 687	4+ 4 042 809 583 625	4+ 4 042 809 584 127
	5+ 4 042 809 583 694	5+ 4 042 809 584 196	5+ 4 042 809 584 134
BEIGE	1+ 4 042 809 585 315	1+ 4 042 809 583 540	1+ 4 042 809 584 042
	2+ 4 042 809 585 322	2+ 4 042 809 583 557	2+ 4 042 809 584 059
	3+ 4 042 809 584 479	3+ 4 042 809 583 564	3+ 4 042 809 584 066
	4+ 4 042 809 583 632	4+ 4 042 809 583 571	4+ 4 042 809 584 073
	5+ 4 042 809 583 649	5+ 4 042 809 583 588	5+ 4 042 809 584 080

CIRCONFÉRENCES (en cm)

Mi-bas / Chaussettes

	Cheville cB	Mollet cC
1	18 à 21,5	29 à 36
1+	18 à 21,5	37 à 40
2	22 à 24,5	29 à 40
2+	22 à 24,5	41 à 44
3	25 à 26,5	33 à 44
3+	25 à 26,5	45 à 48
4	27 à 30,5	37 à 48
4+	27 à 30,5	49
5	31 à 34	41 à 48
5+	31 à 34	49

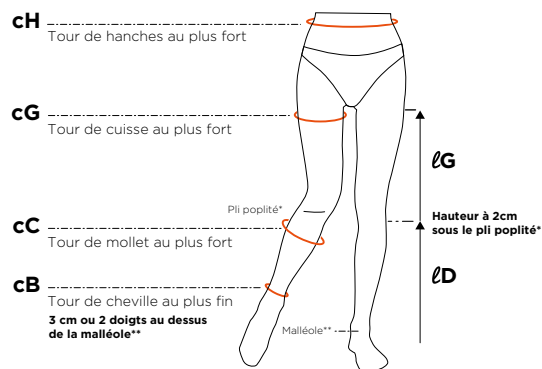

Mi-bas / Chaussettes

lD	Court	Moyen	Long
		34 à 36	37 à 40



Collant Détente noir





Collant

LPPR : 42,03€ TTC

	COURT	MOYEN	LONG
NOIR	1 4 042 809 644 104	1 4 042 809 644 883	1 4 042 809 644 708
	2 4 042 809 644 111	2 4 042 809 644 890	2 4 042 809 644 715
	3 4 042 809 644 128	3 4 042 809 644 906	3 4 042 809 644 722
	4 4 042 809 644 135	4 4 042 809 644 913	4 4 042 809 644 739
	5 4 042 809 644 142	5 4 042 809 644 920	5 4 042 809 644 746
OMBRE	1 4 042 809 644 388	1 4 042 809 644 203	1 4 042 809 644 982
	2 4 042 809 644 395	2 4 042 809 644 210	2 4 042 809 644 999
	3 4 042 809 644 401	3 4 042 809 644 227	3 4 042 809 645 002
	4 4 042 809 644 418	4 4 042 809 644 234	4 4 042 809 645 019
	5 4 042 809 644 425	5 4 042 809 644 241	5 4 042 809 645 026
NOCTURNE	1 4 042 809 644 487	1 4 042 809 644 302	1 4 042 809 644 609
	2 4 042 809 644 494	2 4 042 809 644 555	2 4 042 809 644 616
	3 4 042 809 644 500	3 4 042 809 644 807	3 4 042 809 644 623
	4 4 042 809 644 517	4 4 042 809 644 814	4 4 042 809 644 630
	5 4 042 809 644 524	5 4 042 809 644 821	5 4 042 809 644 647



Collant

LPPR : 42,03€ TTC

CUISSE +

	COURT	MOYEN	LONG
NOIR	1+ 4 042 809 644 159	1+ 4 042 809 644 937	1+ 4 042 809 644 753
	2+ 4 042 809 644 166	2+ 4 042 809 644 944	2+ 4 042 809 644 760
	3+ 4 042 809 644 173	3+ 4 042 809 644 951	3+ 4 042 809 644 777
	4+ 4 042 809 644 180	4+ 4 042 809 644 968	4+ 4 042 809 644 784
	5+ 4 042 809 644 197	5+ 4 042 809 644 975	5+ 4 042 809 644 791
OMBRE	1+ 4 042 809 644 432	1+ 4 042 809 644 258	1+ 4 042 809 645 033
	2+ 4 042 809 644 449	2+ 4 042 809 644 265	2+ 4 042 809 644 562
	3+ 4 042 809 644 456	3+ 4 042 809 644 272	3+ 4 042 809 644 579
	4+ 4 042 809 644 463	4+ 4 042 809 644 289	4+ 4 042 809 644 586
	5+ 4 042 809 644 470	5+ 4 042 809 644 296	5+ 4 042 809 644 593
NOCTURNE	1+ 4 042 809 644 531	1+ 4 042 809 644 838	1+ 4 042 809 644 654
	2+ 4 042 809 644 548	2+ 4 042 809 644 845	2+ 4 042 809 644 661
	3+ 4 042 809 644 074	3+ 4 042 809 644 852	3+ 4 042 809 644 678
	4+ 4 042 809 644 081	4+ 4 042 809 644 869	4+ 4 042 809 644 685
	5+ 4 042 809 644 098	5+ 4 042 809 644 876	5+ 4 042 809 644 692

CIRCONFÉRENCES (en cm)

Collant

	Cheville cB	Cuisse cG	Hanches cH
1	18 à 21,5	44 à 53	80 à 120
1+	18 à 21,5	54 à 59	
2	22 à 24,5	47 à 58	
2+	22 à 24,5	59 à 64	
3	25 à 26,5	52 à 63	
3+	25 à 26,5	64 à 69	100 à 140
4	27 à 30,5	57 à 68	
4+	27 à 30,5	69 à 70	
5	31 à 34	63 à 70	
5+	31 à 34	71 à 72	

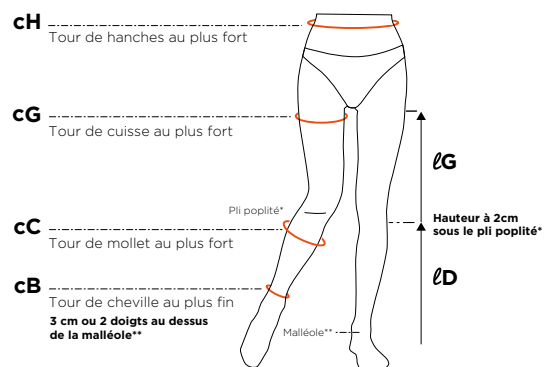

BASFIX' / Bas cuisse / Collant

lG	Court	Moyen	Long
	64 à 68	69 à 78	79 à 86



QOTON®

Opacité et confort du coton
contact peau

Fibres bactériostatiques
anti-odeur

Pied ouvert, mesure adaptée
et sur mesure

CODE COULEUR ÉTIQUETTE

OPACITÉ



FORMATS

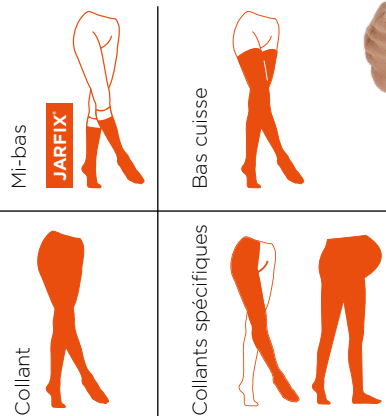

FINITIONS PREMIUM



TAILLES

TAILLES 1 à 5

OPTIONS

MOLLET + CUISSE +

Confort du coton
à même la peau

Composition :
Polyamide, Élasthanne, Coton d'Égypte, fibres bactériostatiques



JARFIX® / Mi-bas

LPPR : 22,40€ TTC

	COURT	MOYEN	LONG
NOIR	1 4 042 809 496 659	1 4 042 809 493 054	1 4 042 809 493 290
	2 4 042 809 496 642	2 4 042 809 493 047	2 4 042 809 493 283
	3 4 042 809 496 635	3 4 042 809 493 030	3 4 042 809 493 276
	4 4 042 809 496 628	4 4 042 809 493 023	4 4 042 809 493 269
	5 4 042 809 496 611	5 4 042 809 493 016	5 4 042 809 493 252

NATUREL	1 4 042 809 496 062	1 4 042 809 493 108	1 4 042 809 493 344
	2 4 042 809 496 055	2 4 042 809 493 092	2 4 042 809 493 337
	3 4 042 809 496 048	3 4 042 809 493 085	3 4 042 809 493 320
	4 4 042 809 496 352	4 4 042 809 493 078	4 4 042 809 493 313
	5 4 042 809 496 666	5 4 042 809 493 061	5 4 042 809 493 306



JARFIX® / Mi-bas

LPPR : 22,40€ TTC

MOLLET +

	COURT	MOYEN	LONG
NOIR	1+ 4 042 809 496 451	1+ 4 042 809 492 859	1+ 4 042 809 492 453
	2+ 4 042 809 496 444	2+ 4 042 809 493 160	2+ 4 042 809 492 446
	3+ 4 042 809 496 437	3+ 4 042 809 493 474	3+ 4 042 809 492 439
	4+ 4 042 809 496 420	4+ 4 042 809 493 467	4+ 4 042 809 492 422
	5+ 4 042 809 496 413	5+ 4 042 809 493 450	5+ 4 042 809 492 415

NATUREL	1+ 4 042 809 496 505	1+ 4 042 809 492 903	1+ 4 042 809 492 507
	2+ 4 042 809 496 499	2+ 4 042 809 492 897	2+ 4 042 809 492 491
	3+ 4 042 809 496 482	3+ 4 042 809 492 880	3+ 4 042 809 492 484
	4+ 4 042 809 496 475	4+ 4 042 809 492 873	4+ 4 042 809 492 477
	5+ 4 042 809 496 468	5+ 4 042 809 492 866	5+ 4 042 809 492 460



Mi-bas

LPPR : 22,40€ TTC

	COURT	MOYEN	LONG
NOIR	1 4 042 809 496 116	1 4 042 809 493 153	1 4 042 809 493 399
	2 4 042 809 496 109	2 4 042 809 493 146	2 4 042 809 493 382
	3 4 042 809 496 093	3 4 042 809 493 139	3 4 042 809 493 375
	4 4 042 809 496 086	4 4 042 809 493 122	4 4 042 809 493 368
	5 4 042 809 496 079	5 4 042 809 493 115	5 4 042 809 493 351

NATUREL	1 4 042 809 496 161	1 4 042 809 496 406	1 4 042 809 493 443
	2 4 042 809 496 154	2 4 042 809 496 390	2 4 042 809 493 436
	3 4 042 809 496 147	3 4 042 809 496 383	3 4 042 809 493 429
	4 4 042 809 496 130	4 4 042 809 496 376	4 4 042 809 493 412
	5 4 042 809 496 123	5 4 042 809 496 369	5 4 042 809 493 405

(SM) (PO) Disponible en coloris noir et naturel



Mi-bas

LPPR : 22,40€ TTC

MOLLET +

	COURT	MOYEN	LONG
NOIR	1+ 4 042 809 496 550	1+ 4 042 809 492 958	1+ 4 042 809 493 191
	2+ 4 042 809 496 543	2+ 4 042 809 492 941	2+ 4 042 809 493 184
	3+ 4 042 809 496 536	3+ 4 042 809 492 934	3+ 4 042 809 493 177
	4+ 4 042 809 496 529	4+ 4 042 809 492 927	4+ 4 042 809 492 842
	5+ 4 042 809 496 512	5+ 4 042 809 492 910	5+ 4 042 809 492 514

NATUREL	1+ 4 042 809 496 604	1+ 4 042 809 493 009	1+ 4 042 809 493 245
	2+ 4 042 809 496 598	2+ 4 042 809 492 996	2+ 4 042 809 493 238
	3+ 4 042 809 496 581	3+ 4 042 809 492 989	3+ 4 042 809 493 221
	4+ 4 042 809 496 574	4+ 4 042 809 492 972	4+ 4 042 809 493 214
	5+ 4 042 809 496 567	5+ 4 042 809 492 965	5+ 4 042 809 493 207

(PO) Disponible en coloris noir et naturel

CIRCONFÉRENCES (en cm)

Mi-bas / Chaussettes

	Cheville cB	Mollet cC	Mollet cC
1	18 à 21,5	29 à 36	37 à 40
1+	18 à 21,5	37 à 40	-
2	22 à 24,5	29 à 40	41 à 44
2+	22 à 24,5	41 à 44	-
3	25 à 26,5	33 à 44	29 à 32 & 45 à 48
3+	25 à 26,5	45 à 48	-
4	27 à 30,5	37 à 48	33 à 36 & 49
4+	27 à 30,5	49	-
5	31 à 34	41 à 48	37 à 40 & 49
5+	31 à 34	49	-

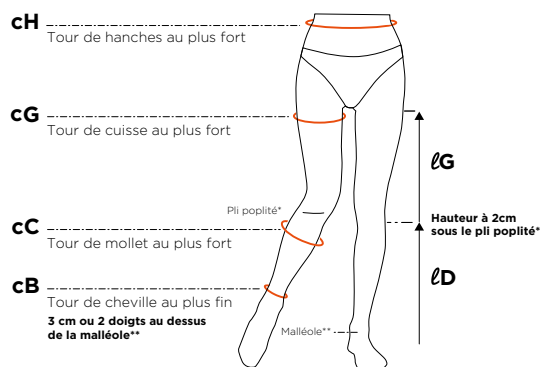

JARFIX® / Mi-bas / Chaussettes

lD	Court	Moyen	Long
		34 à 36	37 à 40



Bas cuisse antiglisse

LPPR : 29,78€TTC

	COURT	MOYEN	LONG
NOIR	1 4 042 809 495 096	1 4 042 809 496 710	1 4 042 809 497 052
	2 4 042 809 495 089	2 4 042 809 496 703	2 4 042 809 497 045
	3 4 042 809 496 031	3 4 042 809 496 697	3 4 042 809 497 038
	4 4 042 809 496 987	4 4 042 809 496 680	4 4 042 809 497 021
	5 4 042 809 496 970	5 4 042 809 496 994	5 4 042 809 497 014
NATUREL	1 4 042 809 495 140	1 4 042 809 496 765	1 4 042 809 497 106
	2 4 042 809 495 133	2 4 042 809 496 758	2 4 042 809 497 090
	3 4 042 809 495 126	3 4 042 809 496 741	3 4 042 809 497 083
	4 4 042 809 495 119	4 4 042 809 496 734	4 4 042 809 497 076
	5 4 042 809 495 102	5 4 042 809 496 727	5 4 042 809 497 069

(MA) (PO) (SM) Disponible en coloris noir et naturel



Bas cuisse antiglisse

LPPR : 29,78€TTC

CUISSE +

	COURT	MOYEN	LONG
NOIR	1+ 4 042 809 496 819	1+ 4 042 809 497 151	1+ 4 042 809 496 215
	2+ 4 042 809 496 802	2+ 4 042 809 497 144	2+ 4 042 809 496 208
	3+ 4 042 809 496 796	3+ 4 042 809 497 137	3+ 4 042 809 496 192
	4+ 4 042 809 496 789	4+ 4 042 809 497 120	4+ 4 042 809 496 185
	5+ 4 042 809 496 772	5+ 4 042 809 497 113	5+ 4 042 809 496 178
NATUREL	1+ 4 042 809 496 864	1+ 4 042 809 497 205	1+ 4 042 809 496 260
	2+ 4 042 809 496 857	2+ 4 042 809 497 199	2+ 4 042 809 496 253
	3+ 4 042 809 496 840	3+ 4 042 809 497 182	3+ 4 042 809 496 246
	4+ 4 042 809 496 833	4+ 4 042 809 497 175	4+ 4 042 809 496 239
	5+ 4 042 809 496 826	5+ 4 042 809 497 168	5+ 4 042 809 496 222

(SM) (PO) Disponible en coloris noir et naturel





Collant

LPPR : 42,03€ TTC

	COURT	MOYEN	LONG
NOIR	1 4 042 809 492 279	1 4 042 809 492 798	1 4 042 809 492 590
	2 4 042 809 492 262	2 4 042 809 492 781	2 4 042 809 492 583
	3 4 042 809 492 255	3 4 042 809 492 774	3 4 042 809 492 576
	4 4 042 809 492 248	4 4 042 809 492 767	4 4 042 809 492 569
	5 4 042 809 492 217	5 4 042 809 492 750	5 4 042 809 492 552
NATUREL	1 4 042 809 492 408	1 4 042 809 492 521	1 4 042 809 492 644
	2 4 042 809 492 392	2 4 042 809 492 835	2 4 042 809 492 637
	3 4 042 809 492 385	3 4 042 809 492 828	3 4 042 809 492 620
	4 4 042 809 492 378	4 4 042 809 492 811	4 4 042 809 492 613
	5 4 042 809 492 361	5 4 042 809 492 804	5 4 042 809 492 606

(MA) (PO) (SM) Disponible en coloris noir et naturel



Collant

LPPR : 42,03€ TTC

CUISSE +

	COURT	MOYEN	LONG
NOIR	1+ 4 042 809 492 316	1+ 4 042 809 492 699	1+ 4 042 809 494 419
	2+ 4 042 809 492 323	2+ 4 042 809 492 682	2+ 4 042 809 494 402
	3+ 4 042 809 492 330	3+ 4 042 809 492 675	3+ 4 042 809 494 396
	4+ 4 042 809 492 347	4+ 4 042 809 492 668	4+ 4 042 809 494 389
	5+ 4 042 809 492 354	5+ 4 042 809 492 651	5+ 4 042 809 494 372
NATUREL	1+ 4 042 809 492 224	1+ 4 042 809 492 743	1+ 4 042 809 492 545
	2+ 4 042 809 492 231	2+ 4 042 809 492 736	2+ 4 042 809 492 538
	3+ 4 042 809 492 286	3+ 4 042 809 492 729	3+ 4 042 809 493 481
	4+ 4 042 809 492 293	4+ 4 042 809 492 712	4+ 4 042 809 494 433
	5+ 4 042 809 492 309	5+ 4 042 809 492 705	5+ 4 042 809 494 426

(MA) (PO) Disponible en coloris noir et naturel

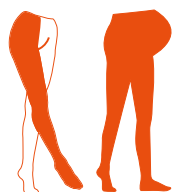

Collants spécifiques

NOIR

NATUREL

Collant 1 jambe

LPPR : 27,14€ TTC

Collant Maternité

LPPR : 42,03€ TTC

(MA) (PO) (SM) Disponible en coloris noir et naturel

CIRCONFÉRENCES (en cm)				
Bas cuisse et collant				
TAILLES	Cheville cB	Cuisse cG	MA Cuisse cG	Hanches cH
1	18 à 21,5	44 à 53	41 à 43 & 54 à 59	80 à 120
1+	18 à 21,5	54 à 59	-	
2	22 à 24,5	47 à 58	43 à 46 & 59 à 64	
2+	22 à 24,5	59 à 64	-	
3	25 à 26,5	52 à 63	46 à 51 & 64 à 69	
3+	25 à 26,5	64 à 69	-	100 à 140
4	27 à 30,5	57 à 68	49 à 56 & 69 à 70	
4+	27 à 30,5	69 à 70	-	
5	31 à 34	63 à 70	54 à 62 & 71 à 72	
5+	31 à 34	71 à 72	-	

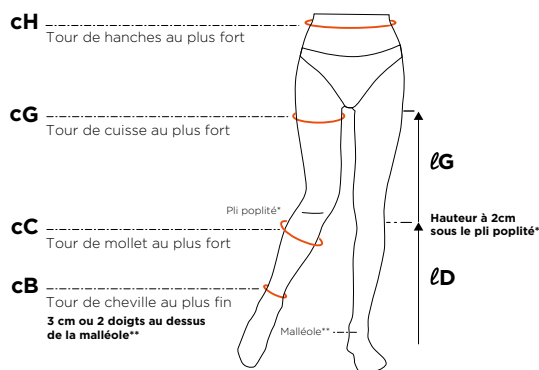

BASFIX* / Bas cuisse / Collant			
lG	Court	Moyen	Long
	64 à 68	69 à 78	79 à 86

RADIANTE®

— MODE MÉDICALE DEPUIS 1830 —



COLLECTION MATERNITÉ

Microvoile® **64**

Maternité
avec culotte extensible
Softflex **64**



15,1-20 mmHg
20,1-27 hPa

COMPRESSION MOYENNE

- Grossesse et post-partum



20,1-36 mmHg
27,1-48 hPa

COMPRESSION FORTE

- Grossesse et post-partum



MATERNITÉ

2 qualités :

Microvoile : semi-transparent

Collant Maternité : opaque avec culotte extensible Softflex pour s'adapter à l'évolution du ventre, & zone de ventilation spéciale au niveau de la plante des pieds

CODE COULEUR
ÉTIQUETTE

CODE COULEUR
ÉTIQUETTE

OPACITÉ

Semi
Transparent

MicroVoile

Opaque

Collant
Maternité

FORMATS

Collant maternité



FINITIONS PREMIUM



TAILLES

TAILLES 1 à 6

La compression pour

*Jolie future
maman*

Composition :

Polyamide (dont fibre thermorégulatrice BeCool™), Élasthanne

CODE COULEUR ÉTIQUETTE

Semi
Transparent

MicroVoile



Collant maternité Microvoile®

LPPR : 42,03€ TTC

	COURT	MOYEN	LONG
NOIR	1 4 042 809 517 637	1 4 042 809 517 484	1 4 042 809 518 092
	2 4 042 809 517 620	2 4 042 809 517 477	2 4 042 809 518 085
	3 4 042 809 517 613	3 4 042 809 517 460	3 4 042 809 518 078
	4 4 042 809 517 606	4 4 042 809 517 453	4 4 042 809 518 061
	5 4 042 809 517 590	5 4 042 809 517 446	5 4 042 809 518 054
NATUREL	1 4 042 809 517 682	1 4 042 809 517 538	1 4 042 809 517 385
	2 4 042 809 517 675	2 4 042 809 517 521	2 4 042 809 517 378
	3 4 042 809 517 668	3 4 042 809 517 514	3 4 042 809 517 743
	4 4 042 809 517 651	4 4 042 809 517 507	4 4 042 809 518 115
	5 4 042 809 517 644	5 4 042 809 517 491	5 4 042 809 518 108



En classe 3, disponible en mesure adaptée

CIRCONFÉRENCES (en cm)

Collant maternité

TAILLES	Cheville cB	Cuisse cG	Hanches cH
	1	18 à 21,5	44 à 53
2	22 à 24,5	47 à 58	
3	25 à 26,5	52 à 63	100 à 140
4	27 à 30,5	57 à 68	
5	31 à 34	63 à 70	



Collant

LG	Court	Moyen	Long
		64 à 68	69 à 78

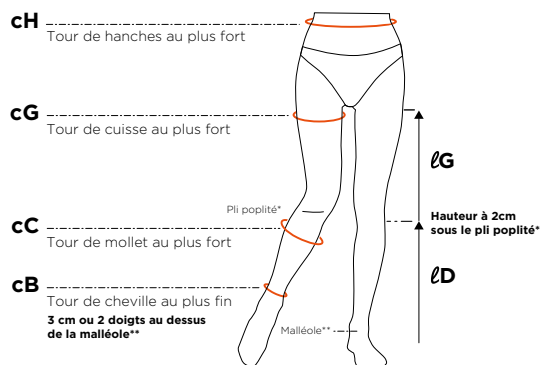

CODE COULEUR ÉTIQUETTE

Opaque

Collant
Maternité



Collant maternité

LPPR : 42,03€ TTC

	NORMAL	LONG
NOIR	1 4 059 993 122 684	1 4 059 993 122 622
	2 4 059 993 122 691	2 4 059 993 122 639
	3 4 059 993 122 707	3 4 059 993 122 646
	4 4 059 993 122 714	4 4 059 993 122 653
	5 4 059 993 122 721	5 4 059 993 122 660
	6 4 059 993 122 738	6 4 059 993 122 677
NAVY	1 4 059 993 122 448	1 4 059 993 122 387
	2 4 059 993 122 455	2 4 059 993 122 394
	3 4 059 993 122 462	3 4 059 993 122 400
	4 4 059 993 122 479	4 4 059 993 122 417
	5 4 059 993 122 486	5 4 059 993 122 424
	6 4 059 993 122 493	6 4 059 993 122 431
NATUREL	1 4 059 993 122 202	1 4 059 993 122 158
	2 4 059 993 122 219	2 4 059 993 122 141
	3 4 059 993 122 226	3 4 059 993 122 165
	4 4 059 993 122 233	4 4 059 993 122 172
	5 4 059 993 122 240	5 4 059 993 122 189
	6 4 059 993 122 257	6 4 059 993 122 196

CIRCONFÉRENCES (en cm)

Collant maternité

TAILLES	Cheville cB	Cuisse cG	Hanches cH
	1	18 à 20	43 à 48
2	20 à 22	45 à 52	≤ 125
3	22 à 24	49 à 56	≤ 135
4	24 à 26	53 à 60	≤ 135
5	26 à 28	56 à 64	≤ 140
6	28 à 30	60 à 68	≤ 140



Collant

LG	Normal	Long
		62 à 71

RADIANTE®

— MODE MÉDICALE DEPUIS 1830 —



COLLECTION FEMME

Microvoile® **68**

93 Coton **72**

94 Coton **73**



20,1-36 mmHg
27,1-48 hPa

COMPRESSION FORTE

- Varices
- Après sclérothérapie ou chirurgie des varices
- Grossesse et post-partum (si insuffisance veineuse connue)
- Œdème veineux
- Thrombose veineuse superficielle et profonde
- Ulcère cicatrisé
- Lymphoedème
- Troubles trophiques
- Prévention du syndrome post-thrombotique (2 ans)



>36 mmHg
>48 hPa

COMPRESSION TRÈS FORTE

- Troubles trophiques d'origine veineuse avec ulcère cicatrisé
- Traitement de l'ulcère actif jusqu'à cicatrisation complète
- Prévention du syndrome post-thrombotique après une TVP proximale (2 ans)
- Lymphoedème



JARFIX® / Mi-bas
LPPR : 22,40€ TTC



	COURT	MOYEN	LONG
NOIR	1 4 042 809 463 064	1 4 042 809 463 163	1 4 042 809 462 883
	2 4 042 809 463 071	2 4 042 809 462 982	2 4 042 809 462 890
	3 4 042 809 463 088	3 4 042 809 462 807	3 4 042 809 462 906
	4 4 042 809 463 095	4 4 042 809 462 814	4 4 042 809 462 913
	5 4 042 809 463 101	5 4 042 809 462 821	5 4 042 809 462 920

JARFIX® / Mi-bas **MOLLET +**
LPPR : 22,40€ TTC



	COURT	MOYEN	LONG
NOIR	1+ 4 042 809 621 969	1+ 4 042 809 622 706	1+ 4 042 809 622 805
	2+ 4 042 809 621 976	2+ 4 042 809 622 713	2+ 4 042 809 622 812
	3+ 4 042 809 621 983	3+ 4 042 809 622 720	3+ 4 042 809 622 829
	4+ 4 042 809 621 990	4+ 4 042 809 622 737	4+ 4 042 809 622 836
	5+ 4 042 809 622 003	5+ 4 042 809 622 744	5+ 4 042 809 622 843

NATUREL

1 4 042 809 463 118	1 4 042 809 462 838	1 4 042 809 462 937
2 4 042 809 463 125	2 4 042 809 462 845	2 4 042 809 462 944
3 4 042 809 463 132	3 4 042 809 462 852	3 4 042 809 462 951
4 4 042 809 463 149	4 4 042 809 462 869	4 4 042 809 462 968
5 4 042 809 463 156	5 4 042 809 462 876	5 4 042 809 462 975

NATUREL

1+ 4 042 809 621 914	1+ 4 042 809 622 010	1+ 4 042 809 622 751
2+ 4 042 809 621 921	2+ 4 042 809 622 027	2+ 4 042 809 622 768
3+ 4 042 809 621 938	3+ 4 042 809 622 034	3+ 4 042 809 622 775
4+ 4 042 809 621 945	4+ 4 042 809 622 041	4+ 4 042 809 622 782
5+ 4 042 809 621 952	5+ 4 042 809 622 058	5+ 4 042 809 622 799

JARFIX® / Mi-bas **PO SÉRIE**
LPPR : 22,40€ TTC



	COURT	MOYEN	LONG
NOIR	1 4 042 809 508 086	1 4 042 809 508 185	1 4 042 809 508 284
	2 4 042 809 508 093	2 4 042 809 508 192	2 4 042 809 508 291
	3 4 042 809 508 109	3 4 042 809 508 208	3 4 042 809 508 307
	4 4 042 809 508 116	4 4 042 809 508 215	4 4 042 809 508 314
	5 4 042 809 508 123	5 4 042 809 508 222	5 4 042 809 508 321
NATUREL	1 4 042 809 508 031	1 4 042 809 508 130	1 4 042 809 508 239
	2 4 042 809 508 048	2 4 042 809 508 147	2 4 042 809 508 246
	3 4 042 809 508 055	3 4 042 809 508 154	3 4 042 809 508 253
	4 4 042 809 508 062	4 4 042 809 508 161	4 4 042 809 508 260
	5 4 042 809 508 079	5 4 042 809 508 178	5 4 042 809 508 277

Mi-bas
LPPR : 22,40€ TTC



NOIR **NATUREL**

(MA) (PO) Disponible en coloris noir et naturel

Bas cuisse antiglisse
LPPR : 29,78€ TTC



NOIR **NATUREL**

(MA) (PO) Disponible en coloris noir et naturel

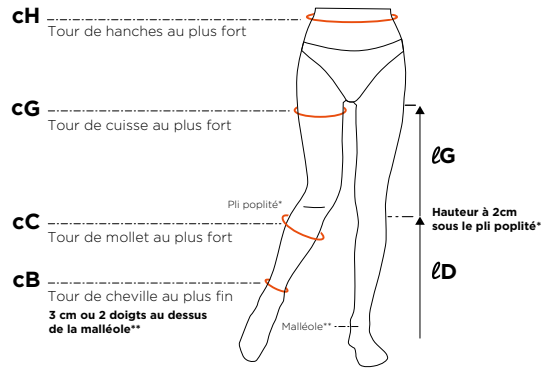

JARFIX® / Mi-bas / Chaussettes				BASFIX® / Bas cuisse / Collant			
LD	Court	Moyen	Long	LG	Court	Moyen	Long
		34 à 36	37 à 40		41 à 45		64 à 68

BASFIX® / Bas cuisse
LPPR : 29,78€ TTC

COURT MOYEN LONG

NOIR	1	4 042 809 622 416	1	4 042 809 615 753	1	4 042 809 615 517
	2	4 042 809 622 423	2	4 042 809 615 760	2	4 042 809 615 524
	3	4 042 809 622 430	3	4 042 809 615 777	3	4 042 809 615 531
	4	4 042 809 622 447	4	4 042 809 615 784	4	4 042 809 615 548
	5	4 042 809 622 454	5	4 042 809 615 791	5	4 042 809 615 555

BASFIX® / Bas cuisse
LPPR : 29,78€ TTC

CUISSSE +

COURT MOYEN LONG

NOIR	1+	4 042 809 622 515	1+	4 042 809 615 852	1+	4 042 809 615 616
	2+	4 042 809 622 522	2+	4 042 809 615 869	2+	4 042 809 615 623
	3+	4 042 809 622 539	3+	4 042 809 615 876	3+	4 042 809 615 630
	4+	4 042 809 622 546	4+	4 042 809 615 883	4+	4 042 809 616 286
	5+	4 042 809 622 553	5+	4 042 809 615 890	5+	4 042 809 616 293

NATUREL

1	4 042 809 622 850	1	4 042 809 622 614	1	4 042 809 615 951
2	4 042 809 622 867	2	4 042 809 622 621	2	4 042 809 615 326
3	4 042 809 622 874	3	4 042 809 622 638	3	4 042 809 615 333
4	4 042 809 622 881	4	4 042 809 622 645	4	4 042 809 615 340
5	4 042 809 622 898	5	4 042 809 622 652	5	4 042 809 615 357

NATUREL

1+	4 042 809 622 959	1+	4 042 809 615 654	1+	4 042 809 615 418
2+	4 042 809 622 966	2+	4 042 809 615 661	2+	4 042 809 615 425
3+	4 042 809 622 973	3+	4 042 809 615 678	3+	4 042 809 615 432
4+	4 042 809 622 980	4+	4 042 809 615 685	4+	4 042 809 615 449
5+	4 042 809 622 997	5+	4 042 809 615 692	5+	4 042 809 615 456

BASFIX® / Bas cuisse
LPPR : 29,78€ TTC

CUISSSE -

COURT MOYEN LONG

NOIR	1-	4 042 809 622 560	1-	4 042 809 615 906	1-	4 042 809 616 309
	2-	4 042 809 622 577	2-	4 042 809 615 913	2-	4 042 809 616 316
	3-	4 042 809 622 584	3-	4 042 809 615 920	3-	4 042 809 616 323
	4-	4 042 809 622 591	4-	4 042 809 615 937	4-	4 042 809 616 330
	5-	4 042 809 622 607	5-	4 042 809 615 944	5-	4 042 809 616 347

BASFIX® / Bas cuisse
LPPR : 29,78€ TTC

PO SÉRIE

COURT MOYEN LONG

NOIR	1	4 042 809 622 461	1	4 042 809 615 807	1	4 042 809 615 562
	2	4 042 809 622 478	2	4 042 809 615 814	2	4 042 809 615 579
	3	4 042 809 622 485	3	4 042 809 615 821	3	4 042 809 615 586
	4	4 042 809 622 492	4	4 042 809 615 838	4	4 042 809 615 593
	5	4 042 809 622 508	5	4 042 809 615 845	5	4 042 809 615 609

NATUREL

1-	4 042 809 623 000	1-	4 042 809 615 708	1-	4 042 809 615 463
2-	4 042 809 623 017	2-	4 042 809 615 715	2-	4 042 809 615 470
3-	4 042 809 622 386	3-	4 042 809 615 722	3-	4 042 809 615 487
4-	4 042 809 622 393	4-	4 042 809 615 739	4-	4 042 809 615 494
5-	4 042 809 622 409	5-	4 042 809 615 746	5-	4 042 809 615 500

NATUREL

1	4 042 809 622 904	1	4 042 809 622 669	1	4 042 809 615 364
2	4 042 809 622 911	2	4 042 809 622 676	2	4 042 809 615 371
3	4 042 809 622 928	3	4 042 809 622 683	3	4 042 809 615 388
4	4 042 809 622 935	4	4 042 809 622 690	4	4 042 809 615 395
5	4 042 809 622 942	5	4 042 809 615 647	5	4 042 809 615 401

CIRCONFÉRENCES (en cm)

TAILLES	JARFIX® / Mi-bas / Chaussettes			BASFIX® / Bas cuisse / collant		
	Cheville cB	Mollet cC	MA Mollet cC	Cheville cB	Cuisse cG	MA Cuisse cG
1-	-	-	-	18 à 21,5	41 à 43	-
1	18 à 21,5	29 à 36	37 à 40	18 à 21,5	44 à 53	41 à 43 & 54 à 59
1+	18 à 21,5	37 à 40	-	18 à 21,5	54 à 59	-
2-	-	-	-	22 à 24,5	43 à 46	-
2	22 à 24,5	29 à 40	41 à 44	22 à 24,5	47 à 58	43 à 46 & 59 à 64
2+	22 à 24,5	41 à 44	-	22 à 24,5	59 à 64	-
3-	-	-	-	25 à 26,5	46 à 51	-
3	25 à 26,5	33 à 44	29 à 32 & 45 à 48	25 à 26,5	52 à 63	46 à 51 & 64 à 69
3+	25 à 26,5	45 à 48	-	25 à 26,5	64 à 69	-
4-	-	-	-	27 à 30,5	49 à 56	-
4	27 à 30,5	37 à 48	33 à 36 & 49	27 à 30,5	57 à 68	49 à 56 & 69 à 70
4+	27 à 30,5	49	-	27 à 30,5	69 à 70	-
5-	-	-	-	31 à 34	54 à 62	-
5	31 à 34	41 à 48	37 à 40 & 49	31 à 34	63 à 70	54 à 62 & 71 à 72
5+	31 à 34	49	-	31 à 34	71 à 72	-

MICROVOILE®

Semi
Transparent

CL3

20,1-36 mmHg
27,1-48 hPa



Collant

LPPR : 42,03€ TTC

	COURT	MOYEN	LONG
NOIR	1 4 042 809 412 710	1 4 042 809 412 819	1 4 042 809 412 567
	2 4 042 809 412 727	2 4 042 809 412 826	2 4 042 809 412 550
	3 4 042 809 412 734	3 4 042 809 412 833	3 4 042 809 412 543
	4 4 042 809 412 741	4 4 042 809 412 840	4 4 042 809 412 536
	5 4 042 809 412 758	5 4 042 809 412 857	5 4 042 809 412 499

NATUREL	1 4 042 809 413 922	1 4 042 809 412 765	1 4 042 809 412 864
	2 4 042 809 413 939	2 4 042 809 412 772	2 4 042 809 412 871
	3 4 042 809 413 946	3 4 042 809 412 789	3 4 042 809 412 888
	4 4 042 809 412 697	4 4 042 809 412 796	4 4 042 809 412 895
	5 4 042 809 412 703	5 4 042 809 412 802	5 4 042 809 412 574

(MA) (PO) Disponible en coloris noir et naturel



Collant

LPPR : 42,03€ TTC

CUISSE +

	COURT	MOYEN	LONG
NOIR	1+ 4 042 809 616 408	1+ 4 042 809 616 507	1+ 4 042 809 615 968
	2+ 4 042 809 616 415	2+ 4 042 809 616 514	2+ 4 042 809 615 975
	3+ 4 042 809 616 422	3+ 4 042 809 616 521	3+ 4 042 809 615 982
	4+ 4 042 809 616 439	4+ 4 042 809 616 538	4+ 4 042 809 615 999
	5+ 4 042 809 616 446	5+ 4 042 809 616 545	5+ 4 042 809 616 002

NATUREL	1+ 4 042 809 616 354	1+ 4 042 809 616 453	1+ 4 042 809 616 552
	2+ 4 042 809 616 361	2+ 4 042 809 616 460	2+ 4 042 809 616 569
	3+ 4 042 809 616 378	3+ 4 042 809 616 477	3+ 4 042 809 616 576
	4+ 4 042 809 616 385	4+ 4 042 809 616 484	4+ 4 042 809 616 583
	5+ 4 042 809 616 392	5+ 4 042 809 616 491	5+ 4 042 809 616 590

(MA) Disponible en coloris noir et naturel



CIRCONFÉRENCES (en cm)

TAILLES	Collant		
	Cheville cB	Cuisse cG	Hanches cH
1	18 à 21,5	44 à 53	80 à 120
1+	18 à 21,5	54 à 59	
2	22 à 24,5	47 à 58	
2+	22 à 24,5	59 à 64	
3	25 à 26,5	52 à 63	
3+	25 à 26,5	64 à 69	100 à 140
4	27 à 30,5	57 à 68	
4+	27 à 30,5	69 à 70	
5	31 à 34	63 à 70	
5+	31 à 34	71 à 72	

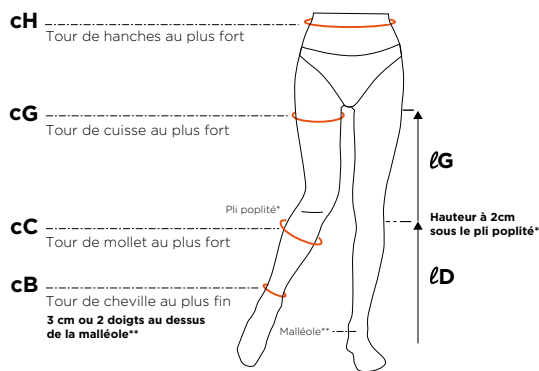

BASFIX / Bas cuisse / Collant

lG	Court	Moyen	Long
	64 à 68	69 à 78	79 à 86





CL 3
CL 4
FEMME

Confort du coton à même la peau

Confort de la fibre de coton à même la peau

Renforce l'hygiène de la peau et limite les complications trophiques

Sur-mesure et nombreuses options pour s'adapter à toutes les pathologies

Composition:

Polyamide, Coton d'Égypte, Élasthanne



Bas cuisse antiglisse

LPPR : 48,06€ TTC

	COURT	MOYEN	LONG
NOIR	1 4 042 809 411 195	1 4 042 809 410 877	1 4 042 809 410 976
	2 4 042 809 411 201	2 4 042 809 410 884	2 4 042 809 410 983
	3 4 042 809 410 792	3 4 042 809 410 891	3 4 042 809 410 990
	4 4 042 809 410 808	4 4 042 809 410 907	4 4 042 809 411 423
	5 4 042 809 410 815	5 4 042 809 410 914	5 4 042 809 411 430
CHAIR	1 4 042 809 411 140	1 4 042 809 410 822	1 4 042 809 410 921
	2 4 042 809 411 157	2 4 042 809 410 839	2 4 042 809 410 938
	3 4 042 809 411 164	3 4 042 809 410 846	3 4 042 809 410 945
	4 4 042 809 411 171	4 4 042 809 410 853	4 4 042 809 410 952
	5 4 042 809 411 188	5 4 042 809 410 860	5 4 042 809 410 969

(MA) (PO) (SM) Disponible en coloris noir et chair



Mi-bas

LPPR : 22,40€ TTC

	COURT	MOYEN	LONG
NOIR	1 4 042 809 412 277	1 4 042 809 412 376	1 4 042 809 412 055
	2 4 042 809 412 284	2 4 042 809 412 383	2 4 042 809 412 062
	3 4 042 809 412 291	3 4 042 809 412 390	3 4 042 809 412 079
	4 4 042 809 412 307	4 4 042 809 412 406	4 4 042 809 412 086
	5 4 042 809 412 314	5 4 042 809 412 413	5 4 042 809 412 093
CHAIR	1 4 042 809 411 805	1 4 042 809 412 321	1 4 042 809 412 420
	2 4 042 809 411 812	2 4 042 809 412 338	2 4 042 809 412 437
	3 4 042 809 411 829	3 4 042 809 412 345	3 4 042 809 412 444
	4 4 042 809 411 836	4 4 042 809 412 352	4 4 042 809 412 451
	5 4 042 809 412 260	5 4 042 809 412 369	5 4 042 809 412 468

(MA) (PO) (SM) Disponible en coloris noir et chair

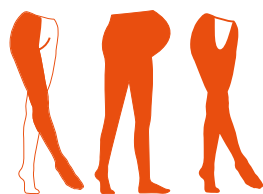

Collants spécifiques

NOIR

NATUREL

Collant 1 jambe
LPPR : 36,28€ TTC

Collant Maternité
LPPR : 60,31€ TTC

Collant ultra confort
LPPR : 60,31€ TTC
pour des hanches à partir de 125 cm

(MA) (PO) (SM) Disponible en coloris noir et naturel



Collant

LPPR : 60,31€ TTC

	COURT	MOYEN	LONG
NOIR	1 4 042 809 412 154	1 4 042 809 412 253	1 4 042 809 411 096
	2 4 042 809 412 161	2 4 042 809 411 003	2 4 042 809 411 102
	3 4 042 809 412 178	3 4 042 809 411 010	3 4 042 809 411 119
	4 4 042 809 412 185	4 4 042 809 411 027	4 4 042 809 411 126
	5 4 042 809 412 192	5 4 042 809 411 034	5 4 042 809 411 133
CHAIR	1 4 042 809 412 109	1 4 042 809 412 208	1 4 042 809 411 041
	2 4 042 809 412 116	2 4 042 809 412 215	2 4 042 809 411 058
	3 4 042 809 412 123	3 4 042 809 412 222	3 4 042 809 411 065
	4 4 042 809 412 130	4 4 042 809 412 239	4 4 042 809 411 072
	5 4 042 809 412 147	5 4 042 809 412 246	5 4 042 809 411 089

(MA) (PO) (SM) Disponible en coloris noir et chair

Confort du coton à même la peau

Confort de la fibre de coton à même la peau

Renforce l'hygiène de la peau et limite les complications trophiques

Sur-mesure et nombreuses options pour s'adapter à toutes les pathologies



Mi-bas

LPPR : 23,52€ TTC

CHAIR	COURT			MOYEN			LONG								
	1	2	3	4	5	1	2	3	4	5					
	4 042 809 411 447	4 042 809 411 454	4 042 809 411 461	4 042 809 411 478	4 042 809 411 485	4 042 809 411 492	4 042 809 411 508	4 042 809 411 515	4 042 809 411 522	4 042 809 411 539	4 042 809 411 546	4 042 809 411 553	4 042 809 411 560	4 042 809 411 577	4 042 809 411 584

(MA) (PO) (SM) Disponible en coloris chair



Bas cuisse antiglisse

LPPR : 50,46€ TTC

CHAIR	COURT			MOYEN			LONG								
	1	2	3	4	5	1	2	3	4	5					
	4 042 809 411 591	4 042 809 411 607	4 042 809 411 614	4 042 809 411 621	4 042 809 411 218	4 042 809 411 225	4 042 809 411 232	4 042 809 411 249	4 042 809 411 256	4 042 809 411 263	4 042 809 411 270	4 042 809 411 287	4 042 809 411 294	4 042 809 411 300	4 042 809 411 317

(MA) (PO) (SM) Disponible en coloris chair

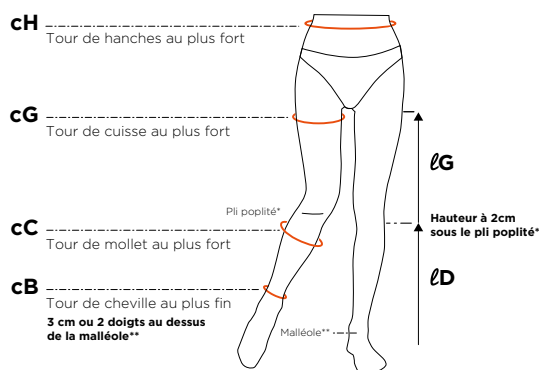

CIRCONFÉRENCES (en cm)

TAILLES	Mi-bas			Bas cuisse		
	Cheville cB	Mollet cC	(MA) Mollet cC	Cheville cB	Cuisse cG	(MA) Cuisse cG
	1	18 à 21,5	29 à 36	37 à 40	18 à 21,5	44 à 53
2	22 à 24,5	29 à 40	41 à 44	22 à 24,5	47 à 58	43 à 46 & 59 à 64
3	25 à 26,5	33 à 44	29 à 32 & 45 à 48	25 à 26,5	52 à 63	46 à 51 & 64 à 69
4	27 à 30,5	37 à 48	33 à 36 & 49	27 à 30,5	57 à 68	49 à 56 & 69 à 70
5	31 à 34	41 à 48	37 à 40 & 49	31 à 34	63 à 70	54 à 62 & 71 à 72



Mi-bas / Chaussettes				BASFIX' / Bas cuisse			
lD	Court	Moyen	Long	lG	Court	Moyen	Long
		34 à 36	37 à 40		41 à 45		64 à 68

RADIANTE®

— MODE MÉDICALE DEPUIS 1830 —



COLLECTION HOMME

Détente[®]
homme **76**

Styl'Coton[®] fine **78**

Qoton[®] **82**



15,1-20 mmHg
20,1-27 hPa

COMPRESSION MOYENNE

- Varices
- Après sclérothérapie ou chirurgie des varices



DÉTENTE® HOMME

Respirant grâce aux fibres thermorégulatrices BeCool™

Fibres bactériostatiques anti-odeur

CODE COULEUR ÉTIQUETTE

OPACITÉ



FORMATS



FINITIONS PREMIUM



TAILLES

TAILLES 1 à 5

OPTIONS

MOLLET +



La compression médicale

Élégante au quotidien

Composition :
Polyamide (dont fibre thermorégulatrices BeCool™), Élasthanne



JARFIX® / Chaussettes

LPPR : 22,40€ TTC

	COURT	MOYEN	LONG
NOIR	1 4 042 809 645 118	1 4 042 809 645 897	1 4 042 809 645 712
	2 4 042 809 645 125	2 4 042 809 645 903	2 4 042 809 645 729
	3 4 042 809 645 132	3 4 042 809 645 910	3 4 042 809 645 736
	4 4 042 809 645 149	4 4 042 809 645 927	4 4 042 809 645 743
	5 4 042 809 645 156	5 4 042 809 645 934	5 4 042 809 645 750
NOCTURNE	1 4 042 809 645 491	1 4 042 809 645 798	1 4 042 809 645 613
	2 4 042 809 645 507	2 4 042 809 645 804	2 4 042 809 645 620
	3 4 042 809 645 514	3 4 042 809 645 811	3 4 042 809 645 637
	4 4 042 809 645 521	4 4 042 809 645 828	4 4 042 809 645 644
	5 4 042 809 645 057	5 4 042 809 645 835	5 4 042 809 645 651
OUTREMER	1 4 042 809 645 217	1 4 042 809 645 996	1 4 042 809 644 333
	2 4 042 809 645 224	2 4 042 809 646 009	2 4 042 809 644 340
	3 4 042 809 645 231	3 4 042 809 646 016	3 4 042 809 644 357
	4 4 042 809 645 248	4 4 042 809 645 545	4 4 042 809 644 364
	5 4 042 809 645 255	5 4 042 809 645 552	5 4 042 809 644 371
MASTIC	1 4 042 809 645 446	1 4 042 809 645 262	1 4 042 809 645 569
	2 4 042 809 645 453	2 4 042 809 645 279	2 4 042 809 645 576
	3 4 042 809 645 460	3 4 042 809 645 286	3 4 042 809 645 583
	4 4 042 809 645 477	4 4 042 809 645 538	4 4 042 809 645 590
	5 4 042 809 645 484	5 4 042 809 645 781	5 4 042 809 645 606



JARFIX® / Chaussettes

LPPR : 22,40€ TTC

MOLLET +

	COURT	MOYEN	LONG
NOIR	1+ 4 042 809 645 163	1+ 4 042 809 645 941	1+ 4 042 809 645 767
	2+ 4 042 809 645 170	2+ 4 042 809 645 958	2+ 4 042 809 645 774
	3+ 4 042 809 645 187	3+ 4 042 809 645 965	3+ 4 042 809 645 040
	4+ 4 042 809 645 194	4+ 4 042 809 645 972	4+ 4 042 809 644 319
	5+ 4 042 809 645 200	5+ 4 042 809 645 989	5+ 4 042 809 644 326
NOCTURNE	1+ 4 042 809 645 064	1+ 4 042 809 645 842	1+ 4 042 809 645 668
	2+ 4 042 809 645 071	2+ 4 042 809 645 859	2+ 4 042 809 645 675
	3+ 4 042 809 645 088	3+ 4 042 809 645 866	3+ 4 042 809 645 682
	4+ 4 042 809 645 095	4+ 4 042 809 645 873	4+ 4 042 809 645 699
	5+ 4 042 809 645 101	5+ 4 042 809 645 880	5+ 4 042 809 645 705

TAILLES

CIRCONFÉRENCES (en cm)

Mi-bas / Chaussettes

	Cheville cB	Mollet cC
1	18 à 21,5	29 à 36
1+	18 à 21,5	37 à 40
2	22 à 24,5	29 à 40
2+	22 à 24,5	41 à 44
3	25 à 26,5	33 à 44
3+	25 à 26,5	45 à 48
4	27 à 30,5	37 à 48
4+	27 à 30,5	49
5	31 à 34	41 à 48
5+	31 à 34	49

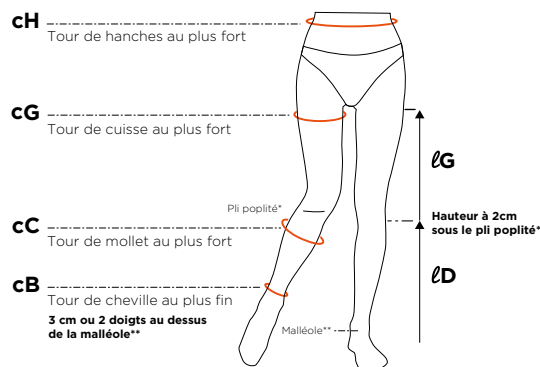

Mi-bas / Chaussettes

lD	Court	Moyen	Long
	34 à 36	37 à 40	41 à 45

STYL'COTON® FINE

Fibres thermorégulatrices
et respirantes BeCool™

Fibres bactériostatiques
anti-odeur

Matière côtelée

CODE COULEUR ÉTIQUETTE

OPACITÉ

Homme

Détente homme
Styl'Coton fine

FORMATS



FINITIONS PREMIUM



TAILLES

TAILLES 1 à 5

OPTIONS

MOLLET +

La compression tout en

Finesse et confort

Composition :
Polyamide (dont fibre BeCool™), Élasthanne, Coton



JARFIX® / Chaussettes

LPPR : 22,40€ TTC

NOIR	COURT	MOYEN	LONG
	1	4 042 809 275 254	1 4 042 809 274 943
2	4 042 809 275 261	2 4 042 809 274 950	2 4 042 809 275 100
3	4 042 809 275 278	3 4 042 809 274 967	3 4 042 809 275 117
4	4 042 809 286 083	4 4 042 809 274 974	4 4 042 809 275 124
5	4 042 809 286 090	5 4 042 809 274 981	5 4 042 809 275 131

ANTHRACITE	COURT	MOYEN	LONG
	1	4 042 809 275 155	1 4 042 809 286 106
2	4 042 809 275 162	2 4 042 809 286 113	2 4 042 809 275 001
3	4 042 809 275 179	3 4 042 809 286 649	3 4 042 809 275 018
4	4 042 809 275 186	4 4 042 809 287 370	4 4 042 809 275 025
5	4 042 809 275 193	5 4 042 809 287 387	5 4 042 809 275 032

ÉCRU	COURT	MOYEN	LONG
	1	4 042 809 275 209	1 4 042 809 293 814
2	4 042 809 275 216	2 4 042 809 293 821	2 4 042 809 275 056
3	4 042 809 275 223	3 4 042 809 275 148	3 4 042 809 275 063
4	4 042 809 275 230	4 4 042 809 274 929	4 4 042 809 275 070
5	4 042 809 275 247	5 4 042 809 274 936	5 4 042 809 275 087

KIRSCH	COURT	MOYEN	LONG
	1	4 042 809 634 754	1 4 042 809 633 825
2	4 042 809 634 747	2 4 042 809 633 818	2 4 042 809 633 566
3	4 042 809 634 730	3 4 042 809 633 801	3 4 042 809 633 559
4	4 042 809 634 723	4 4 042 809 633 795	4 4 042 809 633 542
5	4 042 809 634 716	5 4 042 809 633 788	5 4 042 809 633 535

TOPAZE	COURT	MOYEN	LONG
	1	4 042 809 634 709	1 4 042 809 633 771
2	4 042 809 634 693	2 4 042 809 633 764	2 4 042 809 633 856
3	4 042 809 634 686	3 4 042 809 633 757	3 4 042 809 634 181
4	4 042 809 634 679	4 4 042 809 633 740	4 4 042 809 634 174
5	4 042 809 634 662	5 4 042 809 633 733	5 4 042 809 634 167



JARFIX® / Chaussettes

LPPR : 22,40€ TTC

MOLLET +

NOIR	COURT	MOYEN	LONG
	1+	4 042 809 634 808	1+ 4 042 809 634 556
2+	4 042 809 634 792	2+ 4 042 809 634 549	2+ 4 042 809 633 610
3+	4 042 809 634 785	3+ 4 042 809 634 198	3+ 4 042 809 633 603
4+	4 042 809 634 778	4+ 4 042 809 633 849	4+ 4 042 809 633 597
5+	4 042 809 634 761	5+ 4 042 809 633 832	5+ 4 042 809 633 580

ANTHRACITE	COURT	MOYEN	LONG
	1+	4 042 809 634 228	1+ 4 042 809 634 655
2+	4 042 809 634 211	2+ 4 042 809 634 648	2+ 4 042 809 633 719
3+	4 042 809 634 204	3+ 4 042 809 634 631	3+ 4 042 809 633 702
4+	4 042 809 634 532	4+ 4 042 809 634 624	4+ 4 042 809 633 696
5+	4 042 809 634 860	5+ 4 042 809 634 617	5+ 4 042 809 633 689

ÉCRU	COURT	MOYEN	LONG
	1+	4 042 809 634 853	1+ 4 042 809 634 600
2+	4 042 809 634 846	2+ 4 042 809 634 594	2+ 4 042 809 633 665
3+	4 042 809 634 839	3+ 4 042 809 634 587	3+ 4 042 809 633 658
4+	4 042 809 634 822	4+ 4 042 809 634 570	4+ 4 042 809 633 641
5+	4 042 809 634 815	5+ 4 042 809 634 563	5+ 4 042 809 633 634



JARFIX® / Chaussettes

LPPR : 22,40€ TTC

PO SÉRIE

NOIR	COURT	MOYEN	LONG
	1	4 042 809 527 391	1 4 042 809 527 490
2	4 042 809 527 407	2 4 042 809 527 506	2 4 042 809 527 605
3	4 042 809 527 414	3 4 042 809 527 513	3 4 042 809 527 612
4	4 042 809 527 421	4 4 042 809 527 520	4 4 042 809 527 629
5	4 042 809 527 438	5 4 042 809 527 537	5 4 042 809 527 636

ANTHRACITE	COURT	MOYEN	LONG
	1	4 042 809 584 813	1 4 042 809 584 912
2	4 042 809 584 820	2 4 042 809 584 929	2 4 042 809 585 025
3	4 042 809 584 837	3 4 042 809 584 936	3 4 042 809 585 032
4	4 042 809 584 844	4 4 042 809 584 943	4 4 042 809 584 486
5	4 042 809 584 851	5 4 042 809 584 950	5 4 042 809 584 493

ÉCRU	COURT	MOYEN	LONG
	1	4 042 809 584 769	1 4 042 809 584 868
2	4 042 809 584 776	2 4 042 809 584 875	2 4 042 809 584 974
3	4 042 809 584 783	3 4 042 809 584 882	3 4 042 809 584 981
4	4 042 809 584 790	4 4 042 809 584 899	4 4 042 809 584 998
5	4 042 809 584 806	5 4 042 809 584 905	5 4 042 809 585 001

CIRCONFÉRENCES (en cm)

Mi-bas / Chaussettes

TAILLES	CIRCONFÉRENCES (en cm)	
	Cheville cB	Mollet cC
1	18 à 21,5	29 à 36
1+	18 à 21,5	37 à 40
2	22 à 24,5	29 à 40
2+	22 à 24,5	41 à 44
3	25 à 26,5	33 à 44
3+	25 à 26,5	45 à 48
4	27 à 30,5	37 à 48
4+	27 à 30,5	49
5	31 à 34	41 à 48
5+	31 à 34	49

Mi-bas / Chaussettes

LD	CIRCONFÉRENCES (en cm)		
	Court	Moyen	Long
	34 à 36	37 à 40	41 à 45

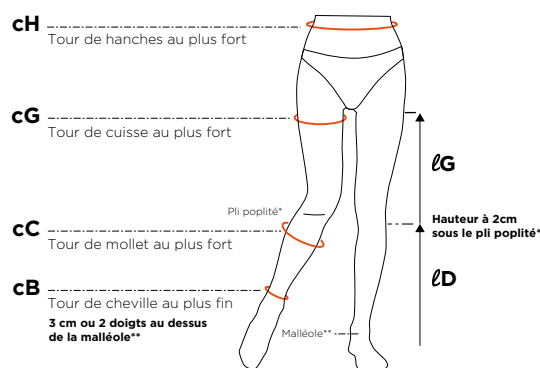



BASFIX



BASFIX® / Bas cuisse

LPPR : 29,78€ TTC

	COURT	MOYEN	LONG
NOIR	1 4 042 809 634 471	1 4 042 809 634 372	1 4 042 809 634 273
	2 4 042 809 634 464	2 4 042 809 634 365	2 4 042 809 634 266
	3 4 042 809 634 457	3 4 042 809 634 358	3 4 042 809 634 259
	4 4 042 809 634 440	4 4 042 809 634 341	4 4 042 809 634 242
	5 4 042 809 634 433	5 4 042 809 634 334	5 4 042 809 634 235
ANTHRACITE	1 4 042 809 634 525	1 4 042 809 634 426	1 4 042 809 634 327
	2 4 042 809 634 518	2 4 042 809 634 419	2 4 042 809 634 310
	3 4 042 809 634 501	3 4 042 809 634 402	3 4 042 809 634 303
	4 4 042 809 634 495	4 4 042 809 634 396	4 4 042 809 634 297
	5 4 042 809 634 488	5 4 042 809 634 389	5 4 042 809 634 280



Bas cuisse antiglisse

LPPR : 29,78€ TTC

Bandes à picots

	COURT	MOYEN	LONG
NOIR	1 4 042 809 472 448	1 4 042 809 472 547	1 4 042 809 472 349
	2 4 042 809 472 455	2 4 042 809 472 554	2 4 042 809 472 356
	3 4 042 809 472 462	3 4 042 809 472 561	3 4 042 809 472 363
	4 4 042 809 472 479	4 4 042 809 472 578	4 4 042 809 472 370
	5 4 042 809 472 486	5 4 042 809 472 585	5 4 042 809 472 387
ANTHRACITE	1 4 042 809 472 493	1 4 042 809 125 290	1 4 042 809 472 394
	2 4 042 809 472 509	2 4 042 809 472 301	2 4 042 809 472 400
	3 4 042 809 472 516	3 4 042 809 472 318	3 4 042 809 472 417
	4 4 042 809 472 523	4 4 042 809 472 325	4 4 042 809 472 424
	5 4 042 809 472 530	5 4 042 809 472 332	5 4 042 809 472 431

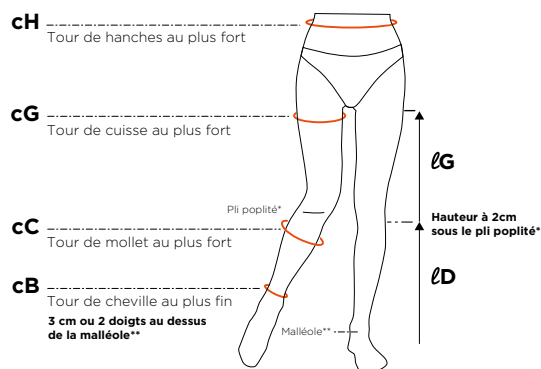
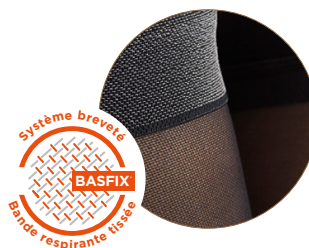

CIRCONFÉRENCES (en cm)

TAILLES	BASFIX® / Bas cuisse	
	Cheville cB	Cuisse cG
1	18 à 21,5	44 à 53
2	22 à 24,5	47 à 58
3	25 à 26,5	52 à 63
4	27 à 30,5	57 à 68
5	31 à 34	63 à 70



BASFIX® / Bas cuisse / Collant

lG	Court	Moyen	Long
		64 à 68	69 à 78

QOTON®

Opacité et confort du coton
contact peau

Fibres bactériostatiques
anti-odeur

Pied ouvert, mesure adaptée
et sur mesure

CODE COULEUR ÉTIQUETTE

OPACITÉ



FORMATS

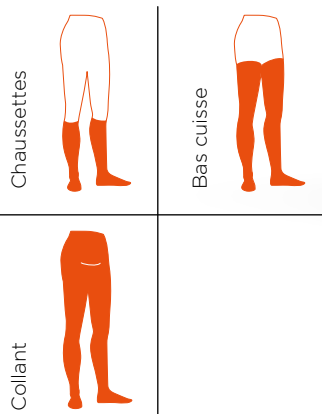

TAILLES

TAILLES 1 à 5

Confort du coton à même la peau

Composition :
Polyamide (dont fibre BeCool™), Élasthanne, Coton



Chaussettes

LPPR : 22,40€ TTC

	COURT	MOYEN	LONG
NOIR	1 4 042 809 494 105	1 4 042 809 494 006	1 4 042 809 493 887
	2 4 042 809 494 099	2 4 042 809 493 993	2 4 042 809 493 870
	3 4 042 809 494 082	3 4 042 809 493 986	3 4 042 809 493 863
	4 4 042 809 494 075	4 4 042 809 493 979	4 4 042 809 493 856
	5 4 042 809 494 068	5 4 042 809 493 962	5 4 042 809 493 849

	COURT	MOYEN	LONG
NATUREL	1 4 042 809 494 051	1 4 042 809 493 955	1 4 042 809 493 832
	2 4 042 809 494 044	2 4 042 809 493 948	2 4 042 809 493 825
	3 4 042 809 494 037	3 4 042 809 493 931	3 4 042 809 493 818
	4 4 042 809 494 020	4 4 042 809 493 924	4 4 042 809 493 900
	5 4 042 809 494 013	5 4 042 809 493 917	5 4 042 809 493 894

(MA) (PO) (SM) Disponible en coloris noir et naturel



Bas cuisse antiglisse

LPPR : 29,70€ TTC

Bandes à picots

	COURT	MOYEN	LONG
NOIR	1 4 042 809 493 719	1 4 042 809 493 610	1 4 042 809 493 511
	2 4 042 809 493 702	2 4 042 809 493 603	2 4 042 809 493 504
	3 4 042 809 493 696	3 4 042 809 493 597	3 4 042 809 493 498
	4 4 042 809 493 689	4 4 042 809 493 580	4 4 042 809 493 801
	5 4 042 809 493 672	5 4 042 809 493 573	5 4 042 809 494 112

	COURT	MOYEN	LONG
NATUREL	1 4 042 809 493 764	1 4 042 809 493 665	1 4 042 809 493 566
	2 4 042 809 493 757	2 4 042 809 493 658	2 4 042 809 493 559
	3 4 042 809 493 740	3 4 042 809 493 641	3 4 042 809 493 542
	4 4 042 809 493 733	4 4 042 809 493 634	4 4 042 809 493 535
	5 4 042 809 493 726	5 4 042 809 493 627	5 4 042 809 493 528

(MA) (PO) (SM) Disponible en coloris noir et naturel

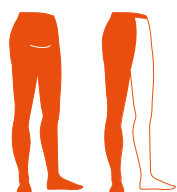

Collants spécifiques

NOIR

NATUREL

Collant spécial homme
avec ouverture horizontale

LPPR : 42,03€ TTC

Collant 1 jambe

LPPR : 27,14€ TTC

(MA) (PO) (SM) Disponible en coloris noir et naturel



Antiglisse à picots
de série

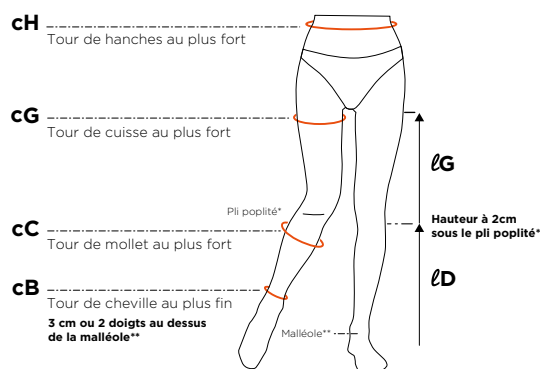

CIRCONFÉRENCES (en cm)

TAILLES	Chaussettes			Bas cuisse et collant			
	Cheville cB	Mollet cC	(MA) Mollet cC	Cheville cB	Cuisse cG	(MA) Cuisse cG	Hanches cH
1	18 à 21,5	29 à 36	37 à 40	18 à 21,5	44 à 53	41 à 43 & 54 à 59	80 à 120
2	22 à 24,5	29 à 40	41 à 44	22 à 24,5	47 à 58	43 à 46 & 59 à 64	
3	25 à 26,5	33 à 44	29 à 32 & 45 à 48	25 à 26,5	52 à 63	46 à 51 & 64 à 69	100 à 140
4	27 à 30,5	37 à 48	33 à 36 & 49	27 à 30,5	57 à 68	49 à 56 & 69 à 70	
5	31 à 34	41 à 48	37 à 40 & 49	31 à 34	63 à 70	54 à 62 & 71 à 72	



JARFIX® / Mi-bas / Chaussettes				BASFIX® / Bas cuisse / collant			
lD	Court	Moyen	Long	lG	Court	Moyen	Long
		34 à 36	37 à 40		41 à 45		64 à 68

RADIANTE®

— MODE MÉDICALE DEPUIS 1830 —



COLLECTION HOMME

Styl'Coton® fine **86**

93 Coton® **87**

94 Coton® **87**



20,1-36 mmHg
27,1-48 hPa

COMPRESSION FORTE

- Varices
- Après sclérothérapie ou chirurgie des varices
- Œdème veineux
- Thrombose veineuse superficielle et profonde
- Ulcère cicatrisé
- Lymphœdème
- Troubles trophiques
- Prévention du syndrome post-thrombotique (2 ans)



>36 mmHg
>48 hPa

COMPRESSION TRÈS FORTE

- Troubles trophiques d'origine veineuse avec ulcère cicatrisé
- Traitement de l'ulcère actif jusqu'à cicatrisation complète
- Prévention du syndrome post-thrombotique après une TVP proximale (2 ans)
- Lymphœdème



JARFIX® / Chaussettes

LPPR : 22,40€ TTC

	COURT	MOYEN	LONG
NOIR	1 4 042 809 498 134	1 4 042 809 497 434	1 4 042 809 497 731
	2 4 042 809 498 127	2 4 042 809 497 472	2 4 042 809 497 724
	3 4 042 809 498 110	3 4 042 809 497 465	3 4 042 809 497 717
	4 4 042 809 498 103	4 4 042 809 497 458	4 4 042 809 497 700
	5 4 042 809 498 097	5 4 042 809 497 441	5 4 042 809 497 694
ANTHRACITE	1 4 042 809 497 526	1 4 042 809 497 748	1 4 042 809 497 588
	2 4 042 809 497 519	2 4 042 809 497 328	2 4 042 809 497 571
	3 4 042 809 497 502	3 4 042 809 497 311	3 4 042 809 497 564
	4 4 042 809 497 496	4 4 042 809 497 533	4 4 042 809 497 557
	5 4 042 809 497 489	5 4 042 809 497 755	5 4 042 809 497 540



BASFIX® / Bas cuisse

LPPR : 29,78€ TTC

	COURT	MOYEN	LONG
NOIR	1 4 042 809 634 105	1 4 042 809 634 006	1 4 042 809 633 900
	2 4 042 809 634 099	2 4 042 809 633 993	2 4 042 809 633 894
	3 4 042 809 634 082	3 4 042 809 633 986	3 4 042 809 633 887
	4 4 042 809 634 075	4 4 042 809 633 979	4 4 042 809 633 870
	5 4 042 809 634 068	5 4 042 809 633 962	5 4 042 809 633 863
ANTHRACITE	1 4 042 809 634 150	1 4 042 809 634 051	1 4 042 809 633 955
	2 4 042 809 634 143	2 4 042 809 634 044	2 4 042 809 633 948
	3 4 042 809 634 136	3 4 042 809 634 037	3 4 042 809 633 931
	4 4 042 809 634 129	4 4 042 809 634 020	4 4 042 809 633 924
	5 4 042 809 634 112	5 4 042 809 634 013	5 4 042 809 633 917

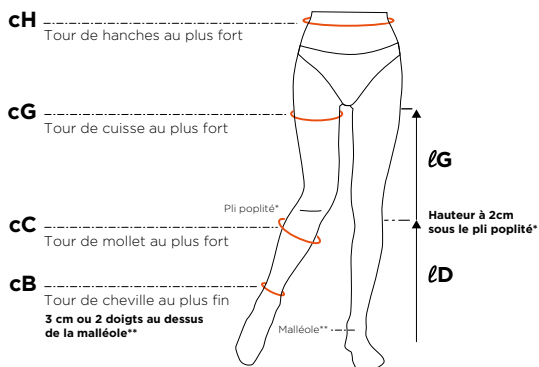

Bas cuisse antiglisse

LPPR : 29,78€ TTC

Bandes à picots

	COURT	MOYEN	LONG
NOIR	1 4 042 809 497 977	1 4 042 809 497 830	1 4 042 809 497 779
	2 4 042 809 497 960	2 4 042 809 497 878	2 4 042 809 497 762
	3 4 042 809 497 953	3 4 042 809 497 861	3 4 042 809 497 984
	4 4 042 809 497 946	4 4 042 809 497 854	4 4 042 809 498 202
	5 4 042 809 497 939	5 4 042 809 497 847	5 4 042 809 498 196
ANTHRACITE	1 4 042 809 497 922	1 4 042 809 497 786	1 4 042 809 498 189
	2 4 042 809 497 915	2 4 042 809 497 823	2 4 042 809 498 172
	3 4 042 809 497 908	3 4 042 809 497 816	3 4 042 809 498 165
	4 4 042 809 497 892	4 4 042 809 497 809	4 4 042 809 498 158
	5 4 042 809 497 885	5 4 042 809 497 793	5 4 042 809 498 141

CIRCONFÉRENCES (en cm)

TAILLES	Chaussettes			Bas cuisse et collant			
	Cheville cB	Mollet cC	Ⓜ Mollet cC	Cheville cB	Cuisse cG	Ⓜ Cuisse cG	Hanches cH
1	18 à 21,5	29 à 36	37 à 40	18 à 21,5	44 à 53	41 à 43 & 54 à 59	80 à 120
2	22 à 24,5	29 à 40	41 à 44	22 à 24,5	47 à 58	43 à 46 & 59 à 64	
3	25 à 26,5	33 à 44	29 à 32 & 45 à 48	25 à 26,5	52 à 63	46 à 51 & 64 à 69	
4	27 à 30,5	37 à 48	33 à 36 & 49	27 à 30,5	57 à 68	49 à 56 & 69 à 70	100 à 140
5	31 à 34	41 à 48	37 à 40 & 49	31 à 34	63 à 70	54 à 62 & 71 à 72	



JARFIX® / Mi-bas / Chaussettes				BASFIX® / Bas cuisse / collant			
lD	Court	Moyen	Long	lG	Court	Moyen	Long
		34 à 36	37 à 40		41 à 45		64 à 68

93 COTON®



20,1-36 mmHg
27,1-48 hPa



Chaussettes

LPPR : 22,40€ TTC

	COURT	MOYEN	LONG
NOIR	1 4 042 809 407 075	1 4 042 809 407 174	1 4 042 809 406 016
	2 4 042 809 407 082	2 4 042 809 407 181	2 4 042 809 406 023
	3 4 042 809 407 099	3 4 042 809 407 198	3 4 042 809 406 030
	4 4 042 809 407 105	4 4 042 809 407 204	4 4 042 809 406 047
	5 4 042 809 407 112	5 4 042 809 407 211	5 4 042 809 406 054

	COURT	MOYEN	LONG
CHAIR	1 4 042 809 407 020	1 4 042 809 407 129	1 4 042 809 405 965
	2 4 042 809 407 037	2 4 042 809 407 136	2 4 042 809 405 972
	3 4 042 809 407 044	3 4 042 809 407 143	3 4 042 809 405 989
	4 4 042 809 407 051	4 4 042 809 407 150	4 4 042 809 405 996
	5 4 042 809 407 068	5 4 042 809 407 167	5 4 042 809 406 009

(MA) (PO) (SM) Disponible en coloris noir et chair



Bas cuisse antiglisse

LPPR : 48,06€ TTC

Sans dentelle

	COURT	MOYEN	LONG
NOIR	1 4 042 809 406 115	1 4 042 809 405 804	1 4 042 809 405 897
	2 4 042 809 406 122	2 4 042 809 405 767	2 4 042 809 405 903
	3 4 042 809 406 139	3 4 042 809 250 916	3 4 042 809 405 910
	4 4 042 809 406 146	4 4 042 809 405 774	4 4 042 809 405 927
	5 4 042 809 406 153	5 4 042 809 405 781	5 4 042 809 405 934

	COURT	MOYEN	LONG
CHAIR	1 4 042 809 406 061	1 4 042 809 406 160	1 4 042 809 405 798
	2 4 042 809 406 078	2 4 042 809 405 842	2 4 042 809 405 859
	3 4 042 809 406 085	3 4 042 809 405 835	3 4 042 809 405 866
	4 4 042 809 406 092	4 4 042 809 405 828	4 4 042 809 405 873
	5 4 042 809 406 108	5 4 042 809 405 811	5 4 042 809 405 880

(MA) (PO) (SM) Disponible en coloris noir et chair

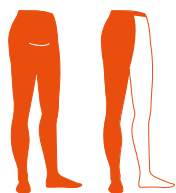

Collants spécifiques

NOIR

CHAIR

Collant spécial homme
avec ouverture horizontale
LPPR : 60,31€ TTC

Collant 1 jambe
LPPR : 36,28€ TTC

(MA) (PO) (SM) Disponible en coloris noir et chair

94 COTON®



>36 mmHg
>48 hPa



Chaussettes

LPPR : 23,52€ TTC

	COURT	MOYEN	LONG
CHAIR	1 4 042 809 405 941	1 4 042 809 406 412	1 4 042 809 406 467
	2 4 042 809 405 958	2 4 042 809 406 429	2 4 042 809 406 474
	3 4 042 809 406 382	3 4 042 809 406 436	3 4 042 809 406 481
	4 4 042 809 406 399	4 4 042 809 406 443	4 4 042 809 406 498
	5 4 042 809 406 405	5 4 042 809 406 450	5 4 042 809 406 504

(MA) (PO) (SM) Disponible en coloris chair



Bas cuisse antiglisse

LPPR : 50,46€ TTC

À côtes

	COURT	MOYEN	LONG
CHAIR	1 4 042 809 406 511	1 4 042 809 406 566	1 4 042 809 406 191
	2 4 042 809 406 528	2 4 042 809 406 573	2 4 042 809 406 207
	3 4 042 809 406 535	3 4 042 809 406 580	3 4 042 809 406 214
	4 4 042 809 406 542	4 4 042 809 406 177	4 4 042 809 406 221
	5 4 042 809 406 559	5 4 042 809 406 184	5 4 042 809 406 238

(MA) (PO) (SM) Disponible en coloris chair

RADIANTE®

— MODE MÉDICALE DEPUIS 1830 —



QOTON POST-OP et ATH

Qoton® Post-op **90**

ATH & enfile bas **92**



15,1-20 mmHg
20,1-27 hPa

COMPRESSION MOYENNE



QOTON POST-OP

Confort du coton contact peau

Fibres bactériostatiques anti-odeur

Antiglisse à picots de série

Pied ouvert de série



CODE COULEUR ÉTIQUETTE

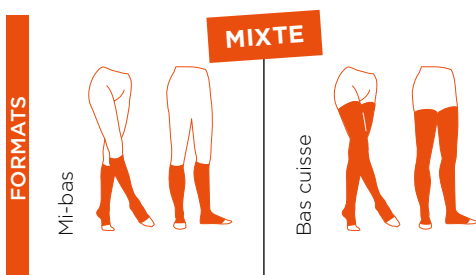

TAILLES

TAILLES 1 à 5

OPTIONS

MOLLET +	CUISSE -
CUISSE +	

*Confort du coton
à même la peau*

Composition :
Polyamide, Élasthanne, Coton d'Égypte, fibres bactériostatiques

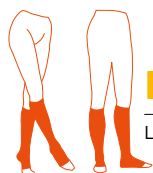

Mi-bas

LPPR : 22,40€ TTC

	COURT	MOYEN	LONG
NOIR	1 4 042 809 540 789	1 4 042 809 541 106	1 4 042 809 542 486
	2 4 042 809 540 703	2 4 042 809 541 090	2 4 042 809 542 479
	3 4 042 809 540 697	3 4 042 809 541 083	3 4 042 809 542 462
	4 4 042 809 540 680	4 4 042 809 541 076	4 4 042 809 542 455
	5 4 042 809 540 659	5 4 042 809 541 069	5 4 042 809 542 448

NATUREL	1 4 042 809 540 833	1 4 042 809 541 151	1 4 042 809 540 956
	2 4 042 809 540 826	2 4 042 809 541 144	2 4 042 809 540 949
	3 4 042 809 540 819	3 4 042 809 541 137	3 4 042 809 540 932
	4 4 042 809 540 802	4 4 042 809 541 120	4 4 042 809 540 925
	5 4 042 809 540 796	5 4 042 809 541 113	5 4 042 809 540 918

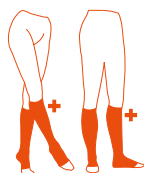

Mi-bas

LPPR : 22,40€ TTC

MOLLET +

	COURT	MOYEN	LONG
NOIR	1+ 4 042 809 540 741	1+ 4 042 809 541 007	1+ 4 042 809 542 387
	2+ 4 042 809 540 758	2+ 4 042 809 540 994	2+ 4 042 809 542 370
	3+ 4 042 809 540 765	3+ 4 042 809 540 987	3+ 4 042 809 542 363
	4+ 4 042 809 540 772	4+ 4 042 809 540 970	4+ 4 042 809 542 356
	5+ 4 042 809 541 168	5+ 4 042 809 540 963	5+ 4 042 809 542 349

NATUREL	1+ 4 042 809 540 666	1+ 4 042 809 541 052	1+ 4 042 809 542 431
	2+ 4 042 809 540 673	2+ 4 042 809 541 045	2+ 4 042 809 542 424
	3+ 4 042 809 540 710	3+ 4 042 809 541 038	3+ 4 042 809 542 417
	4+ 4 042 809 540 727	4+ 4 042 809 541 021	4+ 4 042 809 542 400
	5+ 4 042 809 540 734	5+ 4 042 809 541 014	5+ 4 042 809 542 394

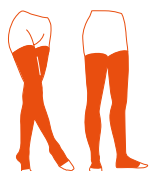

Bas Cuisse antiglisse

LPPR : 29,78€ TTC

	COURT	MOYEN	LONG
NOIR	1 4 042 809 542 707	1 4 042 809 541 885	1 4 042 809 542 103
	2 4 042 809 542 677	2 4 042 809 541 854	2 4 042 809 542 073
	3 4 042 809 542 646	3 4 042 809 541 823	3 4 042 809 542 042
	4 4 042 809 542 615	4 4 042 809 541 793	4 4 042 809 542 011
	5 4 042 809 542 585	5 4 042 809 541 762	5 4 042 809 541 984

NATUREL	1 4 042 809 542 332	1 4 042 809 542 554	1 4 042 809 541 731
	2 4 042 809 542 301	2 4 042 809 542 523	2 4 042 809 541 700
	3 4 042 809 542 271	3 4 042 809 542 493	3 4 042 809 542 196
	4 4 042 809 542 240	4 4 042 809 541 946	4 4 042 809 542 165
	5 4 042 809 542 738	5 4 042 809 541 915	5 4 042 809 542 134

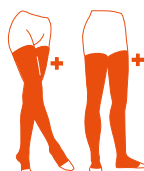

Bas Cuisse antiglisse

LPPR : 29,78€ TTC

CUISSE +

	COURT	MOYEN	LONG
NOIR	1+ 4 042 809 542 684	1+ 4 042 809 541 861	1+ 4 042 809 542 080
	2+ 4 042 809 542 653	2+ 4 042 809 541 830	2+ 4 042 809 542 059
	3+ 4 042 809 542 622	3+ 4 042 809 541 809	3+ 4 042 809 542 028
	4+ 4 042 809 542 592	4+ 4 042 809 541 779	4+ 4 042 809 541 991
	5+ 4 042 809 542 561	5+ 4 042 809 541 748	5+ 4 042 809 541 960

NATUREL	1+ 4 042 809 542 318	1+ 4 042 809 542 530	1+ 4 042 809 541 717
	2+ 4 042 809 542 288	2+ 4 042 809 542 509	2+ 4 042 809 542 202
	3+ 4 042 809 542 257	3+ 4 042 809 541 953	3+ 4 042 809 542 172
	4+ 4 042 809 542 745	4+ 4 042 809 541 922	4+ 4 042 809 542 141
	5+ 4 042 809 542 714	5+ 4 042 809 541 892	5+ 4 042 809 542 110



Bas Cuisse antiglisse

LPPR : 29,78€ TTC

CUISSE -

	COURT	MOYEN	LONG
NOIR	1- 4 042 809 542 691	1- 4 042 809 541 878	1- 4 042 809 542 097
	2- 4 042 809 542 660	2- 4 042 809 541 847	2- 4 042 809 542 066
	3- 4 042 809 542 639	3- 4 042 809 541 816	3- 4 042 809 542 035
	4- 4 042 809 542 608	4- 4 042 809 541 786	4- 4 042 809 542 004
	5- 4 042 809 542 578	5- 4 042 809 541 755	5- 4 042 809 541 977

NATUREL	1- 4 042 809 542 325	1- 4 042 809 542 547	1- 4 042 809 541 724
	2- 4 042 809 542 295	2- 4 042 809 542 516	2- 4 042 809 542 219
	3- 4 042 809 542 264	3- 4 042 809 542 226	3- 4 042 809 542 189
	4- 4 042 809 542 233	4- 4 042 809 541 939	4- 4 042 809 542 158
	5- 4 042 809 542 721	5- 4 042 809 541 908	5- 4 042 809 542 127



Antiglisse à picots de série

ATH Bas antithrombose

Medical



15,1-20 mmHg
20,1-27 hPa

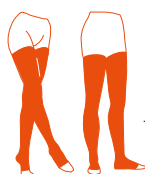
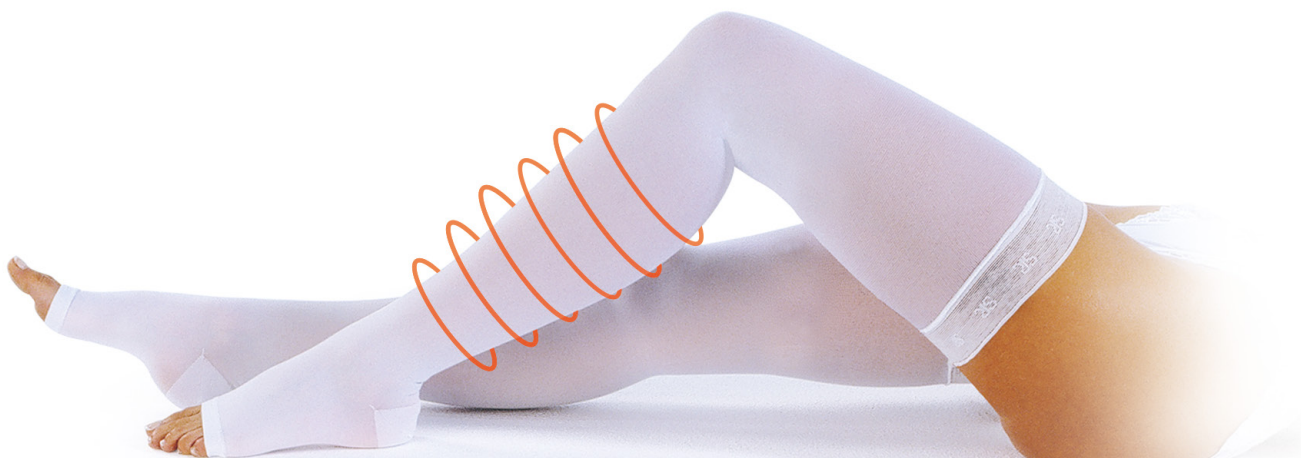

Bas cuisse antiglisse

LPPR : 29,78€ TTC

Pieds Ouverts remaillés
(sans dentelle)

	COURT	MOYEN	LONG
BLANC	1 4 042 809 472 936	1 4 042 809 472 882	1 4 042 809 472 837
	2 4 042 809 472 929	2 4 042 809 472 875	2 4 042 809 472 820
	3 4 042 809 472 912	3 4 042 809 472 868	3 4 042 809 472 813
	4 4 042 809 472 905	4 4 042 809 472 851	4 4 042 809 472 806
	5 4 042 809 472 899	5 4 042 809 472 844	5 4 042 809 007 725

Adapté pour le milieu hospitalier. À porter avant ou après opération.

Composition:

Polyamide, Élasthanne

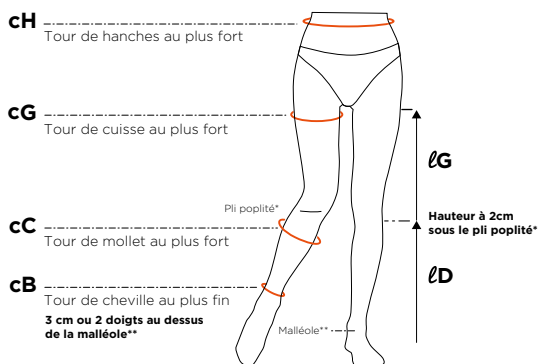

CIRCONFÉRENCES (en cm)

TAILLES	BASFIX / Bas cuisse	
	Cheville cB	Cuisse cG
1	18 à 21,5	44 à 53
2	22 à 24,5	47 à 58
3	25 à 26,5	52 à 63
4	27 à 30,5	57 à 68
5	31 à 34	63 à 70



BASFIX / Bas cuisse / Collant

lG	Court	Moyen	Long
		64 à 68	69 à 78

ENFILE-BAS

Système permettant la mise en place du bas ou de la chaussette chez tout patient, qu'il soit à mobilité réduite ou désireux d'une plus grande aisance d'application.



1 Glissez le bas sur l'enfile-bas en laissant le bout de pied vers l'avant de l'appareil. Retournez le bas sur l'enfile-bas jusqu'à la pointe.

2 Après avoir posé l'appareil sur le sol, introduisez intégralement votre pied (pointe et talon au sol).

3 Prenez l'enfile-bas par les anses et remontez le bas jusqu'en dessous du genou. À cet endroit, poussez l'appareil vers l'arrière pour vous en séparer.

4 Finissez l'application à la main, petit à petit, sans plisser le bas, ni le tirer.

DÉSIGNATION

Un enfile-bas

CODE

4 042 809 294 484

Marque médicale des technologies compressives, pour toutes les pathologies vasculaires et lymphatiques, de jour comme de nuit.



L'un des leaders internationaux de la compression médicale



Partenaire de la NASA en compression médicale



Dispositifs développés et fabriqués en Allemagne et au Mexique



Partenaire des principaux **centres de soins vasculaires & en lymphologie** : Cognacq-Jay, Paris ; H. St-Éloi, Montpellier ; H. Rangeuil, Toulouse ; HC-Lyon, Cures thermales.



Les transparences JOBST®

<i>Transparent</i>	<i>Semi Transparent</i>	<i>Opaque</i>	<i>Homme</i>
Transparent	Idéal	Caresse	Oxygène

Conseils à la délivrance

5 étapes pour orienter le patient vers la bonne marque

1

LE SEXE

FEMME ou HOMME

2

LA CLASSE DE COMPRESSION

CL2 • 15,1-20 mmHg / 20,1-27 hPa

CL3 • 20,1-36 mmHg / 27,1-48 hPa

3

LE TYPE DE PRODUIT



4

PRISE DE MESURES

Circonférence :
Cheville et mollet

Hauteur :
Au genou

Circonférence :
Cheville et cuisse

Hauteur :
Jambe

Circonférence :
Cheville, cuisse et
hanches

Hauteur :
Jambe

Circonférence :
Cheville, cuisse et
hanches

Hauteur :
Jambe

5

ATTENTE DU PATIENT

- Expertise médicale
- Savoir-faire textile
- Style et élégance

Conseillez

RADIANTE[®]
— MODE MÉDICALE DEPUIS 1830 —

- Confort au quotidien
- Pathologies vasculaires & lymphatiques
- Sans dépassement

Conseillez

JOBST[®]

* Les mesures à prendre dépendent du type de produit choisi.
Consultez notre résumé de gamme pour chaque classe de compression.

Quelque soit la pathologie de votre patient...



VASCULAIRE



Chaussettes, bas et collants **compressifs** de série
Classes 2 à 3

Une gamme complète
dédiée aux **femmes** et aux **hommes** avec
un grand choix de textures et de couleurs.

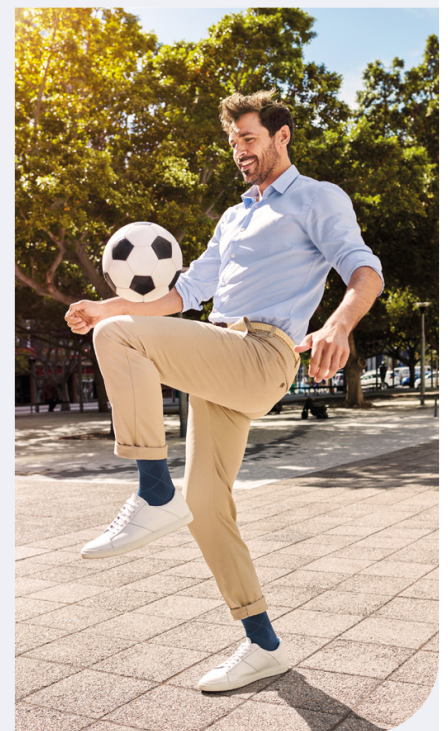

...JOBST® vous apporte une réponse

BANDAGES et AUTO-BANDAGES

Vêtements compressifs ajustables
JOBST® FARROWWRAP®
Bandage à allongement court ajustable pouvant
être porté 24h/24



Bande à allongement court
COMPRILAN®
100 % coton



Commande via Service
Client orthosoin :
orthosoin@essity.com



LYMPHOLOGIE

Experte en tricot rectiligne, Jobst vous
propose des **solutions compressives
innovantes et brevetées** au service de
la phase de maintien de l'œdème.

Pour une **prise en charge de nuit**,
JOBST® innove avec un tricot rectiligne
thermorégulateur.



Adapté à **tous les formats**
quelque soit le membre,
inférieur ou supérieur.

COMPRESSION MEDICALE DE SÉRIE

Le confort au cœur de notre système de soin

Une **tresse à enduction silicone alvéolée** pour une meilleure tolérance produit



Doux au toucher



Facilité d'enfilage

ADAPTÉ
PERSONNE
ÂGÉE

LES FORMATS (selon coloris)

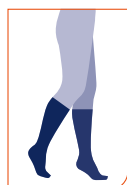

Mi-Bas

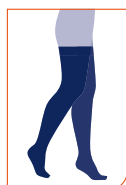

Bas cuisse
antiglisse



Collant



Collant
maternité

LES TAILLES (selon gamme)

Jusqu'à 7 tailles
de 0 à 6

LES OPTIONS (selon gamme)

mollet +



mollet -



cuisse +

cuisse -

PO série

Conseillez vos patients en fonction de leurs envies

Votre patiente recherche		CONFORT & TRANSPARENCE	CONFORT & DOUCEUR	CONFORT & FACILITÉ D'ENFILAGE	CONFORT & GROSSESSE
		Transparent	Semi-transparent	Opaque	Semi-transparent
	Chaussettes	Transparent	Idéal	Caresse®	
	Bas	Transparent	Idéal	Caresse®	
	Collants	Transparent	Idéal	Caresse®	Idéal

Votre patient recherche		CONFORT & ÉLÉGANCE	CONFORT & FACILITÉ D'ENFILAGE
			
	Chaussettes	OXYGÈNE®	
	Bas	OXYGÈNE®	Caresse®

Un tableau de mesure simple

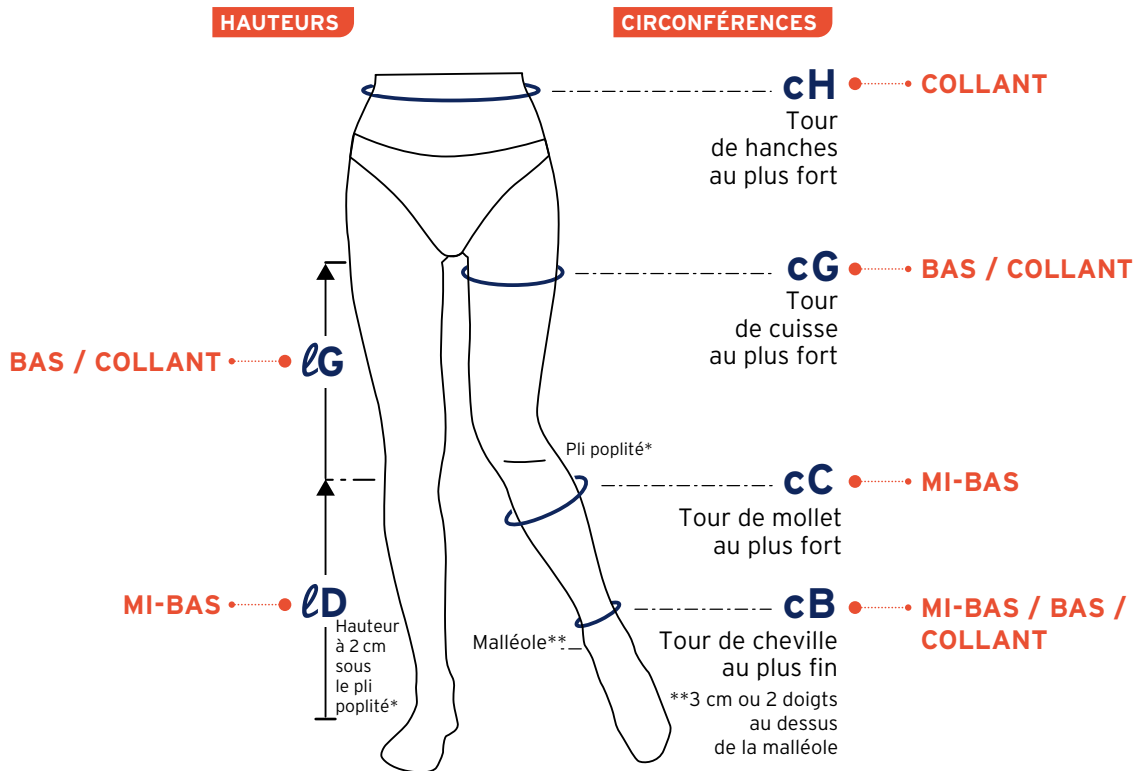

CIRCONFÉRENCES (en cm)					
TAILLES	Mi-bas / Chaussettes		Bas cuisse / Collant / Collant maternité		
	Cheville cB	Mollet cC	Cheville cB	Cuisse cG	Hanches cH
0	15 à 18	26 à 31	15 à 18	38 à 43	95 à 120 cm
1-	18 à 20	26 à 27	18 à 20	36 à 42	
1	18 à 20	28 à 34	18 à 20	43 à 48	
1+	18 à 20	35 à 37	18 à 20	49 à 57	
2-	20 à 22	28 à 29	20 à 22	38 à 44	105 à 140 cm
2	20 à 22	30 à 37	20 à 22	45 à 52	
2+	20 à 22	38 à 40	20 à 22	53 à 62	
3-	22 à 24	30 à 32	22 à 24	43 à 48	
3	22 à 24	33 à 40	22 à 24	49 à 56	
3+	22 à 24	41 à 43	22 à 24	57 à 67	
4-	24 à 26	33 à 34	24 à 26	45 à 52	
4	24 à 26	35 à 43	24 à 26	53 à 60	
4+	24 à 26	44 à 46	24 à 26	61 à 72	
5-	26 à 28	35 à 36	26 à 28	49 à 55	
5	26 à 28	37 à 46	26 à 28	56 à 64	
5+	26 à 28	47 à 49	26 à 28	65 à 77	
6-	28 à 30	37 à 38	28 à 30	53 à 59	
6	28 à 30	39 à 49	28 à 30	60 à 68	
6+	28 à 30	50 à 52	28 à 30	69 à 81	



Mi-bas / Chaussettes			Bas cuisse et collant		
	Normal	Long		Normal	Long
ld	34 à 39	39 à 45	lg	62 à 71	72 à 82

Une étiquette claire et lisible

TRANSPARENT

IDÉAL

CARESSE

OXYGÈNE

La gamme

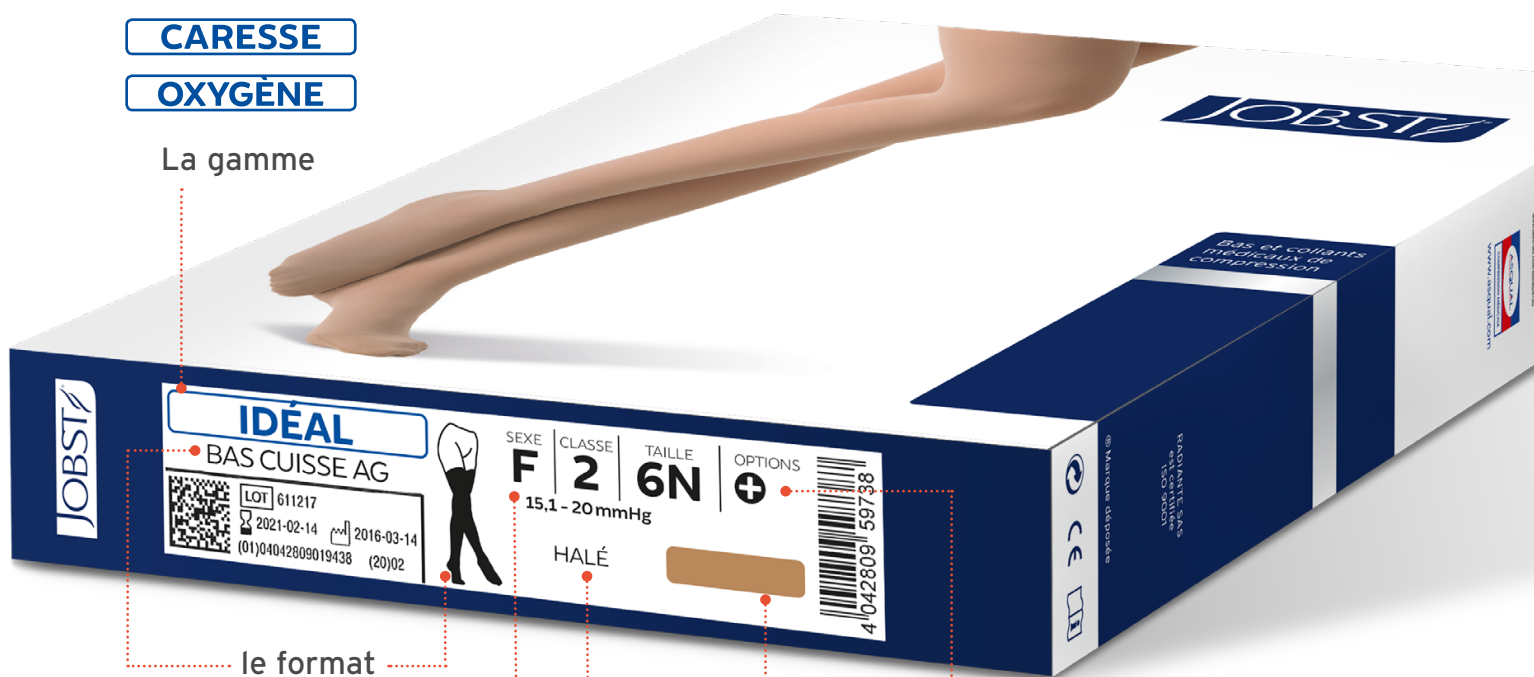

IDÉAL
 BAS CUISSE AG
 LOT 611217
 2021-02-14 2016-03-14
 (01)04042809019438 (20)02



SEXE	CLASSE	TAILLE	OPTIONS
F	2	6N	+

15,1 - 20 mmHg

HALÉ



le format

les informations essentielles
 (sexe, classe, taille)

la couleur

les options éventuelles

Une boîte qualitative et une étiquette facilement lisible pour vous aider à délivrer le bon produit à votre patient.





CL2 • 15,1-20 mmHg / 20,1-27 hPa

Femme

CLASSE 2

COMPRESSION MOYENNE

- Varices
- Après sclérothérapie ou chirurgie des varices
- Grossesse et post-partum

104 Transparent

108 Idéal

114 Caresse®

CL2
FEMME

JOBST® Transparent

Confort et Transparence

Une **tresse à enduction**
silicone alvéolée pour une
meilleure tolérance produit

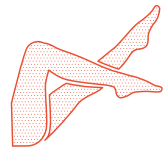

Transparence :
dévoile la jambe
avec élégance

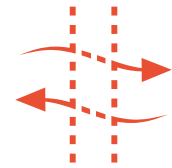

Finesse du maillage
et respirabilité

LES FORMATS (selon coloris)

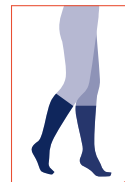

Mi-Bas

PO série

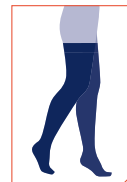

Bas cuisse
antiglisse

cuisse +

PO série

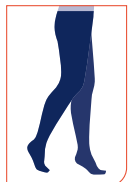

Collant

6 tailles de 1 à 6

Composition:
Polyamide, Élasthanne



Mi-Bas

LPPR : 22,40€ TTC

POINTS DE MESURES ▶ **cB / cC**

	N (normal)		L (long)	
NOIR	1	4 042 809 597 431	1	4 042 809 596 991
	2	4 042 809 597 448	2	4 042 809 597 004
	3	4 042 809 597 455	3	4 042 809 597 011
	4	4 042 809 597 462	4	4 042 809 597 028
	5	4 042 809 597 479	5	4 042 809 597 035
	6	4 042 809 597 486	6	4 042 809 597 042
NATUREL	1	4 042 809 597 318	1	4 042 809 597 554
	2	4 042 809 597 325	2	4 042 809 597 561
	3	4 042 809 597 332	3	4 042 809 597 578
	4	4 042 809 597 349	4	4 042 809 597 585
	5	4 042 809 597 356	5	4 042 809 597 592
	6	4 042 809 597 363	6	4 042 809 597 608
CHAIR	1	4 042 809 597 370	1	4 042 809 597 615
	2	4 042 809 597 387	2	4 042 809 597 622
	3	4 042 809 597 394	3	4 042 809 597 639
	4	4 042 809 597 400	4	4 042 809 597 646
	5	4 042 809 597 417	5	4 042 809 596 977
	6	4 042 809 597 424	6	4 042 809 596 984



Mi-Bas

PO série

LPPR : 22,40€ TTC

POINTS DE MESURES ▶ **cB / cC**

	N (normal)		L (long)	
NATUREL	1	4 042 809 597 493	1	4 042 809 597 059
	2	4 042 809 597 509	2	4 042 809 597 066
	3	4 042 809 597 516	3	4 042 809 597 073
	4	4 042 809 597 523	4	4 042 809 597 080
	5	4 042 809 597 530	5	4 042 809 597 097
	6	4 042 809 597 547	6	4 042 809 597 103



Mesures (cm)

LES CIRCONFÉRENCES

TAILLES	Cheville cB	Mollet cC
1	18 à 20	28 à 34
2	20 à 22	30 à 37
3	22 à 24	33 à 40
4	24 à 26	35 à 43
5	26 à 28	37 à 46
6	28 à 30	39 à 49

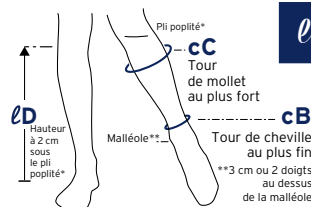

LES LONGUEURS

∅D	NORMAL	34-39 cm
	LONG	39-45 cm



Bas cuisse antiglisse

LPPR : 29,78€ TTC

POINTS DE MESURES ▶ cB / cG

	N (normal)		L (long)	
NOIR	1	4 042 809 604 351	1	4 042 809 604 092
	2	4 042 809 604 368	2	4 042 809 604 108
	3	4 042 809 604 375	3	4 042 809 604 115
	4	4 042 809 604 382	4	4 042 809 604 122
	5	4 042 809 604 399	5	4 042 809 604 139
	6	4 042 809 604 405	6	4 042 809 604 146
NATUREL	1	4 042 809 606 171	1	4 042 809 603 996
	2	4 042 809 606 188	2	4 042 809 603 989
	3	4 042 809 606 195	3	4 042 809 603 972
	4	4 042 809 606 201	4	4 042 809 603 965
	5	4 042 809 606 218	5	4 042 809 603 958
	6	4 042 809 606 225	6	4 042 809 603 941
CHAIR	1	4 042 809 604 238	1	4 042 809 603 880
	2	4 042 809 604 245	2	4 042 809 603 897
	3	4 042 809 604 252	3	4 042 809 603 903
	4	4 042 809 604 269	4	4 042 809 603 910
	5	4 042 809 604 276	5	4 042 809 604 016
	6	4 042 809 604 283	6	4 042 809 604 023



Bas cuisse antiglisse

LPPR : 29,78€ TTC **cuisse +**

POINTS DE MESURES ▶ cB / cG

	N (normal)		L (long)	
NOIR	1+	4 042 809 604 412	1+	4 042 809 604 153
	2+	4 042 809 604 429	2+	4 042 809 604 160
	3+	4 042 809 604 436	3+	4 042 809 604 177
	4+	4 042 809 604 443	4+	4 042 809 604 528
	5+	4 042 809 604 450	5+	4 042 809 604 870
	6+	4 042 809 604 467	6+	4 042 809 604 887
NATUREL	1+	4 042 809 606 232	1+	4 042 809 603 934
	2+	4 042 809 604 184	2+	4 042 809 603 927
	3+	4 042 809 604 191	3+	4 042 809 603 873
	4+	4 042 809 604 207	4+	4 042 809 603 866
	5+	4 042 809 604 214	5+	4 042 809 603 842
	6+	4 042 809 604 221	6+	4 042 809 603 859
CHAIR	1+	4 042 809 604 290	1+	4 042 809 604 030
	2+	4 042 809 604 306	2+	4 042 809 604 047
	3+	4 042 809 604 313	3+	4 042 809 604 054
	4+	4 042 809 604 320	4+	4 042 809 604 061
	5+	4 042 809 604 337	5+	4 042 809 604 078
	6+	4 042 809 604 344	6+	4 042 809 604 085



Bas cuisse antiglisse

LPPR : 29,78€ TTC

PO série

POINTS DE MESURES ▶ cB / cG

	N (normal)		L (long)	
NATUREL	1	4 042 809 604 474	1	4 042 809 604 894
	2	4 042 809 604 481	2	4 042 809 604 900
	3	4 042 809 604 498	3	4 042 809 604 917
	4	4 042 809 604 504	4	4 042 809 604 924
	5	4 042 809 604 511	5	4 042 809 604 931
	6	4 042 809 604 009	6	4 042 809 604 948



Collant

LPPR : 42,03€ TTC

POINTS DE MESURES ► **cB / cG**

	N (normal)		L (long)	
NOIR	1	4 042 809 597 233	1	4 042 809 598 094
	2	4 042 809 597 240	2	4 042 809 598 100
	3	4 042 809 597 257	3	4 042 809 598 117
	4	4 042 809 597 264	4	4 042 809 598 124
	5	4 042 809 597 271	5	4 042 809 598 131
	6	4 042 809 597 288	6	4 042 809 598 148
NATUREL	1	4 042 809 597 110	1	4 042 809 597 295
	2	4 042 809 597 127	2	4 042 809 597 301
	3	4 042 809 597 134	3	4 042 809 597 653
	4	4 042 809 597 141	4	4 042 809 598 001
	5	4 042 809 597 158	5	4 042 809 598 018
	6	4 042 809 597 165	6	4 042 809 598 025
CHAIR	1	4 042 809 597 172	1	4 042 809 598 032
	2	4 042 809 597 189	2	4 042 809 598 049
	3	4 042 809 597 196	3	4 042 809 598 056
	4	4 042 809 597 202	4	4 042 809 598 063
	5	4 042 809 597 219	5	4 042 809 598 070
	6	4 042 809 597 226	6	4 042 809 598 087



Mesures (cm)

LES CIRCONFÉRENCES

TAILLES	Cheville cB	Mollet cC	Cuisse cG
1	18 à 20	28 à 34	43 à 48
1+	18 à 20	35 à 37	49 à 57
2	20 à 22	30 à 37	45 à 52
2+	20 à 22	38 à 40	53 à 62
3	22 à 24	33 à 40	49 à 56
3+	22 à 24	41 à 43	57 à 67
4	24 à 26	35 à 43	53 à 60
4+	24 à 26	44 à 46	61 à 72
5	26 à 28	37 à 46	56 à 64
5+	26 à 28	47 à 49	65 à 77
6	28 à 30	39 à 49	60 à 68
6+	28 à 30	50 à 52	69 à 81

LES LONGUEURS

lD	NORMAL	34 - 39 cm
	LONG	39 - 45 cm
lG	NORMAL	62 - 71 cm
	LONG	72 - 82 cm

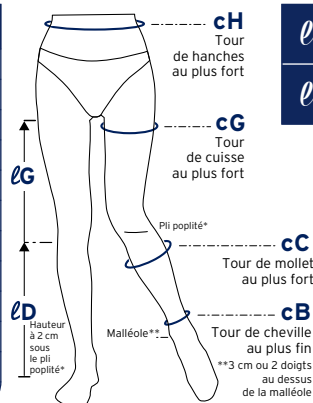

POUR COLLANT

- Tailles 0 à 1
cH 95 à 120 cm
- Tailles 2 à 6
cH 105 à 140 cm

JOBST® Idéal

Confort et Féminité

Une **tresse à enduction silicone alvéolée** pour une meilleure tolérance produit



Semi - Transparence pour un confort en toute saison



Douceur de la micro-fibre

LES FORMATS (selon coloris)

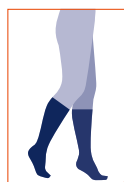

Mi-Bas



Bas cuisse antiglisse

mollet +

mollet -

cuisse +

cuisse -

PO série



Collant



Collant maternité

7 tailles de 0 à 6

Composition:
Polyamide (dont Microfibre),
Élasthanne



Mi-Bas

LPPR : 22,40€ TTC

POINTS DE MESURES ► **cB / cC**

	N (normal)		L (long)	
NOIR	0	4 042 809 627 220	0	4 042 809 627 237
	1	4 042 809 614 183	1	4 042 809 615 098
	2	4 042 809 614 176	2	4 042 809 615 104
	3	4 042 809 614 169	3	4 042 809 615 111
	4	4 042 809 614 152	4	4 042 809 615 128
	5	4 042 809 614 145	5	4 042 809 615 135
	6	4 042 809 614 138	6	4 042 809 615 142
MARINE	1	4 042 809 614 619	1	4 042 809 615 036
	2	4 042 809 614 626	2	4 042 809 615 043
	3	4 042 809 614 633	3	4 042 809 615 050
	4	4 042 809 614 640	4	4 042 809 615 067
	5	4 042 809 614 657	5	4 042 809 615 074
	6	4 042 809 614 664	6	4 042 809 615 081
	HALÉ	1	4 042 809 614 497	1
2		4 042 809 614 503	2	4 042 809 614 282
3		4 042 809 614 510	3	4 042 809 614 299
4		4 042 809 614 527	4	4 042 809 614 305
5		4 042 809 614 534	5	4 042 809 614 312
6		4 042 809 614 541	6	4 042 809 614 329
NATUREL	0	4 042 809 627 206	0	4 042 809 627 213
	1	4 042 809 614 374	1	4 042 809 614 077
	2	4 042 809 614 381	2	4 042 809 614 084
	3	4 042 809 614 398	3	4 042 809 614 091
	4	4 042 809 614 404	4	4 042 809 614 107
	5	4 042 809 614 411	5	4 042 809 614 190
	6	4 042 809 614 428	6	4 042 809 614 206
CHAIR	1	4 042 809 614 558	1	4 042 809 614 336
	2	4 042 809 614 565	2	4 042 809 614 343
	3	4 042 809 614 572	3	4 042 809 614 992
	4	4 042 809 614 589	4	4 042 809 615 005
	5	4 042 809 614 596	5	4 042 809 615 012
	6	4 042 809 614 602	6	4 042 809 615 029



Mi-Bas mollet +

LPPR : 22,40€ TTC

POINTS DE MESURES ► **cB / cC**

	N (normal)		L (long)	
NOIR	1+	4 042 809 614 121	1+	4 042 809 615 159
	2+	4 042 809 614 114	2+	4 042 809 615 166
	3+	4 042 809 614 060	3+	4 042 809 615 173
	4+	4 042 809 614 053	4+	4 042 809 615 180
	5+	4 042 809 614 039	5+	4 042 809 615 197
	6+	4 042 809 614 046	6+	4 042 809 615 203
	NATUREL	1+	4 042 809 614 435	1+
2+		4 042 809 614 442	2+	4 042 809 614 220
3+		4 042 809 614 459	3+	4 042 809 614 237
4+		4 042 809 614 466	4+	4 042 809 614 244
5+		4 042 809 614 473	5+	4 042 809 614 251
6+		4 042 809 614 480	6+	4 042 809 614 268



Mi-Bas mollet -

LPPR : 22,40€ TTC

POINTS DE MESURES ► **cB / cC**

	N (normal)		L (long)	
NOIR	1-	4 042 809 628 241	1-	4 042 809 628 623
	2-	4 042 809 628 234	2-	4 042 809 628 616
	3-	4 042 809 628 227	3-	4 042 809 628 609
	4-	4 042 809 628 210	4-	4 042 809 628 593
	5-	4 042 809 628 203	5-	4 042 809 628 586
	6-	4 042 809 628 197	6-	4 042 809 628 579
	NATUREL	1-	4 042 809 628 302	1-
2-		4 042 809 628 296	2-	4 042 809 628 036
3-		4 042 809 628 289	3-	4 042 809 628 029
4-		4 042 809 628 272	4-	4 042 809 628 012
5-		4 042 809 628 265	5-	4 042 809 628 005
6-		4 042 809 628 258	6-	4 042 809 627 992

Mesures (cm)

LES CIRCONFÉRENCES

TAILLES	Cheville cB	Mollet cC
1	18 à 20	28 à 34
2	20 à 22	30 à 37
3	22 à 24	33 à 40
4	24 à 26	35 à 43
5	26 à 28	37 à 46
6	28 à 30	39 à 49

LES LONGUEURS

∅D	NORMAL	34-39 cm
	LONG	39-45 cm

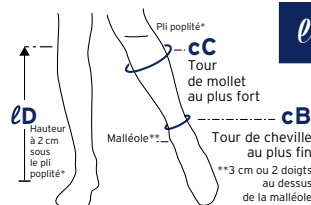



Mi-Bas PO série

LPPR : 22,40€ TTC

POINTS DE MESURES ▶ **cB / cC**

	N (normal)		L (long)	
NOIR	0	4 042 809 628 111	0	4 042 809 628 494
	1	4 042 809 628 104	1	4 042 809 628 487
	2	4 042 809 628 098	2	4 042 809 628 470
	3	4 042 809 628 081	3	4 042 809 628 463
	4	4 042 809 628 074	4	4 042 809 628 456
	5	4 042 809 628 067	5	4 042 809 628 449
NATUREL	0	4 042 809 628 180	0	4 042 809 628 562
	1	4 042 809 628 173	1	4 042 809 628 555
	2	4 042 809 628 166	2	4 042 809 628 548
	3	4 042 809 628 159	3	4 042 809 628 531
	4	4 042 809 628 142	4	4 042 809 628 524
	5	4 042 809 628 135	5	4 042 809 628 517
6	4 042 809 628 128	6	4 042 809 628 500	

Mesures (cm)

LES CIRCONFÉRENCES

TAILLES	Cheville cB	Mollet cC	Cuisse cG
1	18 à 20	28 à 34	43 à 48
1+	18 à 20	35 à 37	49 à 57
2	20 à 22	30 à 37	45 à 52
2+	20 à 22	38 à 40	53 à 62
3	22 à 24	33 à 40	49 à 56
3+	22 à 24	41 à 43	57 à 67
4	24 à 26	35 à 43	53 à 60
4+	24 à 26	44 à 46	61 à 72
5	26 à 28	37 à 46	56 à 64
5+	26 à 28	47 à 49	65 à 77
6	28 à 30	39 à 49	60 à 68
6+	28 à 30	50 à 52	69 à 81

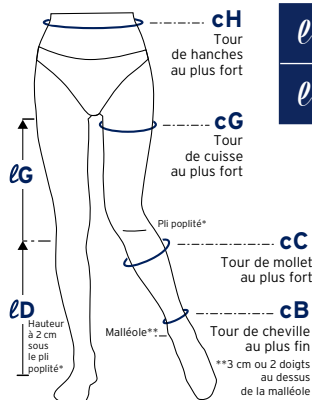

LES LONGUEURS

LD	NORMAL	34-39 cm
	LONG	39-45 cm
LG	NORMAL	62-71 cm
	LONG	72-82 cm



Bas cuisse antiglisse

LPPR : 29,78€ TTC

POINTS DE MESURES ▶ cB / cG

	N (normal)		L (long)	
NOIR	0	4 042 809 627 183	0	4 042 809 627 190
	1	4 042 809 618 266	1	4 042 809 618 860
	2	4 042 809 618 273	2	4 042 809 618 877
	3	4 042 809 618 280	3	4 042 809 618 884
	4	4 042 809 618 297	4	4 042 809 618 891
	5	4 042 809 618 303	5	4 042 809 618 907
	6	4 042 809 618 310	6	4 042 809 618 914
MARINE	1	4 042 809 614 923	1	4 042 809 618 105
	2	4 042 809 614 930	2	4 042 809 618 112
	3	4 042 809 614 947	3	4 042 809 618 129
	4	4 042 809 614 954	4	4 042 809 618 136
	5	4 042 809 614 961	5	4 042 809 618 143
	6	4 042 809 614 978	6	4 042 809 618 150
	HALÉ	1	4 042 809 614 688	1
2		4 042 809 614 695	2	4 042 809 618 518
3		4 042 809 614 701	3	4 042 809 618 525
4		4 042 809 614 718	4	4 042 809 617 894
5		4 042 809 614 725	5	4 042 809 617 900
6		4 042 809 614 732	6	4 042 809 617 917
NATUREL		0	4 042 809 627 169	0
	1	4 042 809 614 022	1	4 042 809 618 389
	2	4 042 809 615 210	2	4 042 809 618 396
	3	4 042 809 615 227	3	4 042 809 618 402
	4	4 042 809 615 234	4	4 042 809 618 419
	5	4 042 809 615 241	5	4 042 809 618 426
	6	4 042 809 615 258	6	4 042 809 618 433
CHAIR	1	4 042 809 614 800	1	4 042 809 617 986
	2	4 042 809 614 817	2	4 042 809 617 993
	3	4 042 809 614 824	3	4 042 809 618 006
	4	4 042 809 614 831	4	4 042 809 618 013
	5	4 042 809 614 848	5	4 042 809 618 020
	6	4 042 809 614 855	6	4 042 809 618 037



Bas cuisse antiglisse

LPPR : 29,78€ TTC

cuisse +

POINTS DE MESURES ▶ cB / cG

	N (normal)		L (long)	
NOIR	1+	4 042 809 618 327	1+	4 042 809 618 921
	2+	4 042 809 618 334	2+	4 042 809 618 938
	3+	4 042 809 618 341	3+	4 042 809 618 945
	4+	4 042 809 618 358	4+	4 042 809 618 952
	5+	4 042 809 618 365	5+	4 042 809 618 969
	6+	4 042 809 618 372	6+	4 042 809 618 976
	MARINE	1+	4 042 809 614 985	1+
2+		4 042 809 618 211	2+	4 042 809 618 174
3+		4 042 809 618 228	3+	4 042 809 618 181
4+		4 042 809 618 235	4+	4 042 809 618 198
5+		4 042 809 618 242	5+	4 042 809 618 204
6+		4 042 809 618 259	6+	4 042 809 618 853
HALÉ		1+	4 042 809 614 749	1+
	2+	4 042 809 614 756	2+	4 042 809 617 931
	3+	4 042 809 614 763	3+	4 042 809 617 948
	4+	4 042 809 614 770	4+	4 042 809 617 955
	5+	4 042 809 614 787	5+	4 042 809 617 962
	6+	4 042 809 614 794	6+	4 042 809 617 979
	NATUREL	1+	4 042 809 615 265	1+
2+		4 042 809 615 272	2+	4 042 809 618 457
3+		4 042 809 615 289	3+	4 042 809 618 464
4+		4 042 809 615 296	4+	4 042 809 618 471
5+		4 042 809 615 302	5+	4 042 809 618 488
6+		4 042 809 614 671	6+	4 042 809 618 495
CHAIR		1+	4 042 809 614 862	1+
	2+	4 042 809 614 879	2+	4 042 809 618 051
	3+	4 042 809 614 886	3+	4 042 809 618 068
	4+	4 042 809 614 893	4+	4 042 809 618 075
	5+	4 042 809 614 909	5+	4 042 809 618 082
	6+	4 042 809 614 916	6+	4 042 809 618 099



Bas cuisse antiglisse

LPPR : 29,78€ TTC **cuisse -**

POINTS DE MESURES ► **cB / cG**

	N (normal)		L (long)	
NOIR	1-	4 042 809 628 364	1-	4 042 809 627 466
	2-	4 042 809 628 357	2-	4 042 809 627 459
	3-	4 042 809 628 340	3-	4 042 809 627 442
	4-	4 042 809 628 333	4-	4 042 809 627 435
	5-	4 042 809 628 326	5-	4 042 809 627 428
	6-	4 042 809 628 319	6-	4 042 809 627 411
NATUREL	1-	4 042 809 628 425	1-	4 042 809 627 527
	2-	4 042 809 628 418	2-	4 042 809 627 510
	3-	4 042 809 628 401	3-	4 042 809 627 503
	4-	4 042 809 628 395	4-	4 042 809 627 497
	5-	4 042 809 628 388	5-	4 042 809 627 480
	6-	4 042 809 628 371	6-	4 042 809 627 473



Bas cuisse antiglisse

LPPR : 29,78€ TTC **PO série**

POINTS DE MESURES ► **cB / cG**

	N (normal)		L (long)	
NOIR	0	4 042 809 627 596	0	4 042 809 627 978
	1	4 042 809 627 589	1	4 042 809 627 961
	2	4 042 809 627 572	2	4 042 809 627 954
	3	4 042 809 627 565	3	4 042 809 627 947
	4	4 042 809 627 558	4	4 042 809 627 930
	5	4 042 809 627 541	5	4 042 809 627 923
	6	4 042 809 627 534	6	4 042 809 627 916
NATUREL	0	4 042 809 627 664	0	4 042 809 627 404
	1	4 042 809 627 657	1	4 042 809 627 398
	2	4 042 809 627 640	2	4 042 809 627 381
	3	4 042 809 627 633	3	4 042 809 627 374
	4	4 042 809 627 626	4	4 042 809 627 367
	5	4 042 809 627 619	5	4 042 809 627 350
	6	4 042 809 627 602	6	4 042 809 627 985

Mesures (cm)

LES CIRCONFÉRENCES

TAILLES	Cheville cB	Mollet cC	Cuisse cG
1	18 à 20	28 à 34	43 à 48
1+	18 à 20	35 à 37	49 à 57
2	20 à 22	30 à 37	45 à 52
2+	20 à 22	38 à 40	53 à 62
3	22 à 24	33 à 40	49 à 56
3+	22 à 24	41 à 43	57 à 67
4	24 à 26	35 à 43	53 à 60
4+	24 à 26	44 à 46	61 à 72
5	26 à 28	37 à 46	56 à 64
5+	26 à 28	47 à 49	65 à 77
6	28 à 30	39 à 49	60 à 68
6+	28 à 30	50 à 52	69 à 81

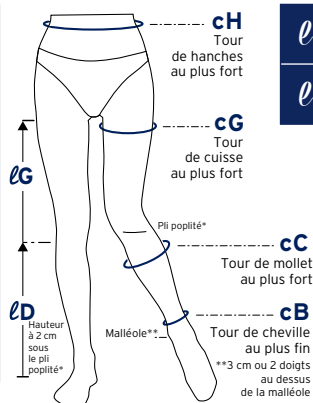

LES LONGUEURS

lD	NORMAL	34-39 cm
	LONG	39-45 cm
lG	NORMAL	62-71 cm
	LONG	72-82 cm

POUR COLLANT

- Tailles 0 à 1
cH 95 à 120 cm
- Tailles 2 à 6
cH 105 à 140 cm



Collant

LPPR : 42,03€ TTC

POINTS DE MESURES ▶ cB / cG

	N (normal)		L (long)	
NOIR	0	4 042 809 627 268	0	4 042 809 627 275
	1	4 042 809 618 587	1	4 042 809 616 941
	2	4 042 809 618 594	2	4 042 809 616 958
	3	4 042 809 618 600	3	4 042 809 616 965
	4	4 042 809 618 617	4	4 042 809 616 972
	5	4 042 809 618 624	5	4 042 809 616 989
	6	4 042 809 618 631	6	4 042 809 616 996
MARINE	1	4 042 809 619 164	1	4 042 809 618 822
	2	4 042 809 618 532	2	4 042 809 618 839
	3	4 042 809 618 549	3	4 042 809 618 846
	4	4 042 809 618 556	4	4 042 809 617 887
	5	4 042 809 618 563	5	4 042 809 616 927
	6	4 042 809 618 570	6	4 042 809 616 934
	HALÉ	1	4 042 809 619 041	1
2		4 042 809 619 058	2	4 042 809 618 716
3		4 042 809 619 065	3	4 042 809 618 723
4		4 042 809 619 072	4	4 042 809 618 730
5		4 042 809 619 089	5	4 042 809 618 747
6		4 042 809 619 096	6	4 042 809 618 754
NATUREL	0	4 042 809 627 244	0	4 042 809 627 251
	1	4 042 809 618 983	1	4 042 809 618 648
	2	4 042 809 618 990	2	4 042 809 618 655
	3	4 042 809 619 003	3	4 042 809 618 662
	4	4 042 809 619 010	4	4 042 809 618 679
	5	4 042 809 619 027	5	4 042 809 618 686
CHAIR	1	4 042 809 619 102	1	4 042 809 618 761
	2	4 042 809 619 119	2	4 042 809 618 778
	3	4 042 809 619 126	3	4 042 809 618 785
	4	4 042 809 619 133	4	4 042 809 618 792
	5	4 042 809 619 140	5	4 042 809 618 808
	6	4 042 809 619 157	6	4 042 809 618 815



Collant maternité

LPPR : 42,03€ TTC

POINTS DE MESURES ▶ cB / cG

	N (normal)		L (long)	
NOIR	1	4 042 809 627 848	1	4 042 809 627 725
	2	4 042 809 627 831	2	4 042 809 627 718
	3	4 042 809 627 824	3	4 042 809 627 701
	4	4 042 809 627 817	4	4 042 809 627 695
	5	4 042 809 627 800	5	4 042 809 627 688
	6	4 042 809 627 794	6	4 042 809 627 671
NATUREL	1	4 042 809 627 909	1	4 042 809 627 787
	2	4 042 809 627 893	2	4 042 809 627 770
	3	4 042 809 627 886	3	4 042 809 627 763
	4	4 042 809 627 879	4	4 042 809 627 756
	5	4 042 809 627 862	5	4 042 809 627 749
	6	4 042 809 627 855	6	4 042 809 627 732



JOBST® Caresse®

Confort et Facilité d'enfilage

Une **tresse à enduction**
silicone alvéolée pour une
meilleure tolérance produit



Opacité
et ultra-douceur



Souplesse & facilité
d'enfilage pour
tous les patients

**ADAPTÉ
PERSONNE
ÂGÉE**

LES FORMATS

(selon coloris)

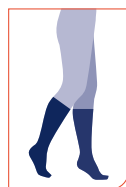

Mi-Bas



Bas cuisse
antiglisse

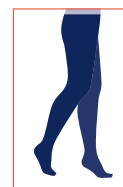

Collant

cuisse +

6 tailles de 1 à 6

Composition:

Polyamide, Élasthanne et Microfibre TACTEL®



Mi-Bas

LPPR : 22,40€ TTC

POINTS DE MESURES ▶ cB / cC

	N (normal)		L (long)	
NOIR	1	4 019 702 030 990	1	4 019 702 031 171
	2	4 019 702 031 003	2	4 019 702 031 188
	3	4 019 702 031 010	3	4 019 702 031 195
	4	4 019 702 031 027	4	4 019 702 031 201
	5	4 019 702 031 034	5	4 019 702 031 218
	6	4 019 702 031 041	6	4 019 702 031 225
NATUREL	1	4 019 702 030 938	1	4 019 702 031 119
	2	4 019 702 030 945	2	4 019 702 031 126
	3	4 019 702 030 952	3	4 019 702 031 133
	4	4 019 702 030 969	4	4 019 702 031 140
	5	4 019 702 030 976	5	4 019 702 031 157
	6	4 019 702 030 983	6	4 019 702 031 164
CHAIR	1	4 019 702 158 854	1	4 019 702 160 178
	2	4 019 702 160 062	2	4 019 702 160 185
	3	4 019 702 160 079	3	4 019 702 160 192
	4	4 019 702 160 086	4	4 019 702 160 208
	5	4 019 702 160 093	5	4 019 702 160 215
	6	4 019 702 160 109	6	4 019 702 160 222



Bas cuisse antiglisse

LPPR : 29,78€ TTC

POINTS DE MESURES ▶ cB / cG

MIXTE

	N (normal)		L (long)	
NOIR	1	4 019 702 031 355	1	4 019 702 031 713
	2	4 019 702 031 362	2	4 019 702 031 720
	3	4 019 702 031 379	3	4 019 702 031 737
	4	4 019 702 031 386	4	4 019 702 031 744
	5	4 019 702 031 393	5	4 019 702 031 751
	6	4 019 702 031 409	6	4 019 702 031 768
NATUREL	1	4 019 702 031 294	1	4 019 702 031 652
	2	4 019 702 031 300	2	4 019 702 031 669
	3	4 019 702 031 317	3	4 019 702 031 676
	4	4 019 702 031 324	4	4 019 702 031 683
	5	4 019 702 031 331	5	4 019 702 031 690
	6	4 019 702 031 348	6	4 019 702 031 706
CHAIR	1	4 019 702 160 055	1	4 019 702 160 291
	2	4 019 702 159 820	2	4 019 702 160 543
	3	4 019 702 159 837	3	4 019 702 160 550
	4	4 019 702 159 844	4	4 019 702 160 567
	5	4 019 702 159 851	5	4 019 702 160 574
	6	4 019 702 159 868	6	4 019 702 160 581



Bas cuisse antiglisse

LPPR : 29,78€ TTC

cuisse +

POINTS DE MESURES ▶ cB / cG

MIXTE

	N (normal)		L (long)	
NOIR	1+	4 019 702 031 539	1+	4 019 702 031 898
	2+	4 019 702 031 546	2+	4 019 702 031 904
	3+	4 019 702 031 553	3+	4 019 702 031 911
	4+	4 019 702 031 560	4+	4 019 702 031 928
	5+	4 019 702 031 577	5+	4 019 702 031 935
	6+	4 019 702 031 584	6+	4 019 702 031 942
NATUREL	1+	4 019 702 031 478	1+	4 019 702 031 836
	2+	4 019 702 031 485	2+	4 019 702 031 843
	3+	4 019 702 031 492	3+	4 019 702 031 850
	4+	4 019 702 031 508	4+	4 019 702 031 867
	5+	4 019 702 031 515	5+	4 019 702 031 874
	6+	4 019 702 031 522	6+	4 019 702 031 881
CHAIR	1+	4 019 702 159 875	1+	4 019 702 160 598
	2+	4 019 702 159 882	2+	4 019 702 160 604
	3+	4 019 702 159 899	3+	4 019 702 160 611
	4+	4 019 702 159 905	4+	4 019 702 160 628
	5+	4 019 702 159 912	5+	4 019 702 160 635
	6+	4 019 702 159 929	6+	4 019 702 160 642



Collant

LPPR : 42,03€ TTC

POINTS DE MESURES ▶ cB / cG

	N (normal)		L (long)	
NOIR	1	4 019 702 134 094	1	4 019 702 134 292
	2	4 019 702 134 087	2	4 019 702 134 285
	3	4 019 702 134 070	3	4 019 702 134 278
	4	4 019 702 134 063	4	4 019 702 134 261
	5	4 019 702 134 056	5	4 019 702 134 254
	6	4 019 702 134 223	6	4 019 702 134 247
NATUREL	1	4 019 702 134 155	1	4 019 702 134 353
	2	4 019 702 134 148	2	4 019 702 134 346
	3	4 019 702 134 131	3	4 019 702 134 339
	4	4 019 702 134 124	4	4 019 702 134 322
	5	4 019 702 134 117	5	4 019 702 134 315
	6	4 019 702 134 100	6	4 019 702 134 308
CHAIR	1	4 019 702 159 332	1	4 019 702 159 691
	2	4 019 702 159 585	2	4 019 702 159 707
	3	4 019 702 159 592	3	4 019 702 159 714
	4	4 019 702 159 608	4	4 019 702 159 721
	5	4 019 702 159 615	5	4 019 702 159 738
	6	4 019 702 159 622	6	4 019 702 159 745



CL3 • 20,1-36 mmHg / 27,1-48 hPa

Femme

CLASSE 3

COMPRESSION FORTE

- Varices
- Après sclérothérapie ou chirurgie des varices
- Grossesse et post-partum (si insuffisance veineuse connue)
- Œdème veineux
- Thrombose veineuse superficielle et profonde
- Ulcère cicatrisé
- Lymphoedème
- Troubles trophiques
- Prévention du syndrome post-thrombotique (2 ans)

118 **Idéal**

120 **Caresse®**

CL 3

FEMME

JOBST® Idéal

Confort et Féminité

LES FORMATS

(selon coloris)



Mi-Bas

mollet +



Bas cuisse antiglisse

cuisse +



Collant

6 tailles de 1 à 6

- Douceur et semi-transparence de la microfibre
- Tresse à enduction silicone alvéolée pour une meilleure tolérance du produit

Composition:

Polyamide (dont Microfibre), Élasthanne



Mi-Bas

LPPR : 22,40 € TTC

POINTS DE MESURES ► cB / cC

	N (normal)		L (long)	
NOIR	1	4 042 809 617 122	1	4 042 809 616 644
	2	4 042 809 617 139	2	4 042 809 616 651
	3	4 042 809 617 146	3	4 042 809 616 668
	4	4 042 809 617 153	4	4 042 809 616 675
	5	4 042 809 617 160	5	4 042 809 616 767
	6	4 042 809 617 177	6	4 042 809 616 774
NATUREL	1	4 042 809 617 009	1	4 042 809 616 750
	2	4 042 809 617 016	2	4 042 809 616 743
	3	4 042 809 617 023	3	4 042 809 616 736
	4	4 042 809 617 030	4	4 042 809 616 729
	5	4 042 809 617 047	5	4 042 809 616 712
	6	4 042 809 617 054	6	4 042 809 616 705



Mi-Bas

mollet +

LPPR : 22,40 € TTC

POINTS DE MESURES ► cB / cC

	N (normal)		L (long)	
NOIR	1+	4 042 809 617 184	1+	4 042 809 616 781
	2+	4 042 809 617 191	2+	4 042 809 616 798
	3+	4 042 809 617 207	3+	4 042 809 616 804
	4+	4 042 809 617 214	4+	4 042 809 616 811
	5+	4 042 809 617 221	5+	4 042 809 616 828
	6+	4 042 809 617 238	6+	4 042 809 616 835
NATUREL	1+	4 042 809 617 061	1+	4 042 809 616 699
	2+	4 042 809 617 078	2+	4 042 809 616 682
	3+	4 042 809 617 085	3+	4 042 809 616 637
	4+	4 042 809 617 092	4+	4 042 809 616 620
	5+	4 042 809 617 108	5+	4 042 809 616 606
	6+	4 042 809 617 115	6+	4 042 809 616 613

Mesures (cm)

LES CIRCONFÉRENCES

TAILLES	Cheville cB	Mollet cC	Cuisse cG
1	18 à 20	28 à 34	43 à 48
1+	18 à 20	35 à 37	49 à 57
2	20 à 22	30 à 37	45 à 52
2+	20 à 22	38 à 40	53 à 62
3	22 à 24	33 à 40	49 à 56
3+	22 à 24	41 à 43	57 à 67
4	24 à 26	35 à 43	53 à 60
4+	24 à 26	44 à 46	61 à 72
5	26 à 28	37 à 46	56 à 64
5+	26 à 28	47 à 49	65 à 77
6	28 à 30	39 à 49	60 à 68
6+	28 à 30	50 à 52	69 à 81

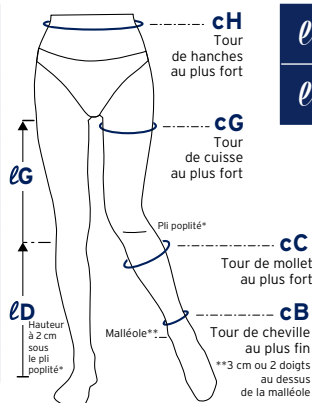

LES LONGUEURS

LD	NORMAL	34-39 cm
	LONG	39-45 cm
LG	NORMAL	62-71 cm
	LONG	72-82 cm

POUR COLLANT

- Tailles 0 à 1
cH 95 à 120 cm
- Tailles 2 à 6
cH 105 à 140 cm



Bas cuisse antiglisse

LPPR : 29,78€ TTC

POINTS DE MESURES ► **cB / cG**

	N (normal)		L (long)	
NOIR	1	4 042 809 617 603	1	4 042 809 617 849
	2	4 042 809 617 610	2	4 042 809 617 856
	3	4 042 809 617 627	3	4 042 809 617 863
	4	4 042 809 617 634	4	4 042 809 617 870
	5	4 042 809 617 641	5	4 042 809 617 245
	6	4 042 809 617 658	6	4 042 809 617 252
NATUREL	1	4 042 809 616 842	1	4 042 809 617 726
	2	4 042 809 616 859	2	4 042 809 617 733
	3	4 042 809 616 866	3	4 042 809 617 740
	4	4 042 809 616 873	4	4 042 809 617 757
	5	4 042 809 616 880	5	4 042 809 617 764
	6	4 042 809 616 897	6	4 042 809 617 771



Bas cuisse antiglisse

LPPR : 29,78€ TTC

cuisse +

POINTS DE MESURES ► **cB / cG**

	N (normal)		L (long)	
NOIR	1+	4 042 809 617 665	1+	4 042 809 617 269
	2+	4 042 809 617 672	2+	4 042 809 617 276
	3+	4 042 809 617 689	3+	4 042 809 617 283
	4+	4 042 809 617 696	4+	4 042 809 617 290
	5+	4 042 809 617 702	5+	4 042 809 617 306
	6+	4 042 809 617 719	6+	4 042 809 617 313
NATUREL	1+	4 042 809 616 903	1+	4 042 809 617 788
	2+	4 042 809 616 910	2+	4 042 809 617 795
	3+	4 042 809 617 566	3+	4 042 809 617 801
	4+	4 042 809 617 573	4+	4 042 809 617 818
	5+	4 042 809 617 580	5+	4 042 809 617 825
	6+	4 042 809 617 597	6+	4 042 809 617 832



BANDE ANTIGLISSE HAUTE TOLÉRANCE



Collant

LPPR : 42,03€ TTC

POINTS DE MESURES ► **cB / cG**

	N (normal)		L (long)	
NOIR	1	4 042 809 617 382	1	4 042 809 617 504
	2	4 042 809 617 399	2	4 042 809 617 511
	3	4 042 809 617 405	3	4 042 809 617 528
	4	4 042 809 617 412	4	4 042 809 617 535
	5	4 042 809 617 429	5	4 042 809 617 542
	6	4 042 809 617 436	6	4 042 809 617 559
NATUREL	1	4 042 809 617 320	1	4 042 809 617 443
	2	4 042 809 617 337	2	4 042 809 617 450
	3	4 042 809 617 344	3	4 042 809 617 467
	4	4 042 809 617 351	4	4 042 809 617 474
	5	4 042 809 617 368	5	4 042 809 617 481
	6	4 042 809 617 375	6	4 042 809 617 498

JOBST® Caresse®

Confort et Facilité d'enfilage

LES FORMATS

(selon coloris)



Mi-Bas



Bas cuisse antiglisse



Collant

cuisse +

6 tailles de 1 à 6

- Ultra-Douceur
- Facilité d'enfilage
- Tresse à enduction silicone alvéolée pour une meilleure tolérance du produit

Composition:

Polyamide, Élasthanne et Microfibre TACTEL®



Mesures (cm)

LES CIRCONFÉRENCES

TAILLES	Cheville cB	Mollet cC	Cuisse cG
1	18 à 20	28 à 34	43 à 48
1+	18 à 20	35 à 37	49 à 57
2	20 à 22	30 à 37	45 à 52
2+	20 à 22	38 à 40	53 à 62
3	22 à 24	33 à 40	49 à 56
3+	22 à 24	41 à 43	57 à 67
4	24 à 26	35 à 43	53 à 60
4+	24 à 26	44 à 46	61 à 72
5	26 à 28	37 à 46	56 à 64
5+	26 à 28	47 à 49	65 à 77
6	28 à 30	39 à 49	60 à 68
6+	28 à 30	50 à 52	69 à 81

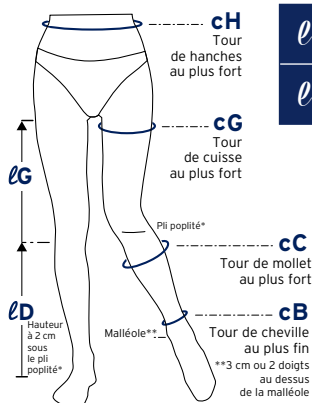

LES LONGUEURS

LD	NORMAL	34-39 cm
	LONG	39-45 cm
LG	NORMAL	62-71 cm
	LONG	72-82 cm

POUR COLLANT

- Tailles 0 à 1
cH 95 à 120 cm
- Tailles 2 à 6
cH 105 à 140 cm



Mi-Bas

LPPR : 22,40€ TTC

POINTS DE MESURES ▶ cB / cC

	N (normal)		L (long)	
NOIR	1	4 019 702 032 079	1	4 019 702 032 611
	2	4 019 702 032 086	2	4 019 702 032 628
	3	4 019 702 032 093	3	4 019 702 032 635
	4	4 019 702 032 109	4	4 019 702 032 642
	5	4 019 702 032 116	5	4 019 702 032 659
	6	4 019 702 032 123	6	4 019 702 032 666
NATUREL	1	4 019 702 032 017	1	4 019 702 032 192
	2	4 019 702 032 024	2	4 019 702 032 208
	3	4 019 702 032 031	3	4 019 702 032 215
	4	4 019 702 032 048	4	4 019 702 032 222
	5	4 019 702 032 055	5	4 019 702 032 239
	6	4 019 702 032 062	6	4 019 702 032 246
CHAIR	1	4 019 702 160 536	1	4 019 702 160 413
	2	4 019 702 160 307	2	4 019 702 160 420
	3	4 019 702 160 314	3	4 019 702 160 437
	4	4 019 702 160 321	4	4 019 702 160 444
	5	4 019 702 160 338	5	4 019 702 160 451
	6	4 019 702 160 345	6	4 019 702 160 468



Bas cuisse antiglisse

LPPR : 29,78€ TTC

POINTS DE MESURES ▶ cB / cG

MIXTE

	N (normal)		L (long)	
NOIR	1	4 019 702 034 714	1	4 019 702 035 223
	2	4 019 702 034 721	2	4 019 702 035 230
	3	4 019 702 034 882	3	4 019 702 035 247
	4	4 019 702 034 899	4	4 019 702 035 254
	5	4 019 702 034 905	5	4 019 702 035 261
	6	4 019 702 034 912	6	4 019 702 035 278
NATUREL	1	4 019 702 032 970	1	4 019 702 035 162
	2	4 019 702 032 987	2	4 019 702 035 179
	3	4 019 702 032 994	3	4 019 702 035 186
	4	4 019 702 033 007	4	4 019 702 035 193
	5	4 019 702 033 014	5	4 019 702 035 209
	6	4 019 702 033 021	6	4 019 702 035 216
CHAIR	1	4 019 702 159 813	1	4 019 702 159 097
	2	4 019 702 159 103	2	4 019 702 158 861
	3	4 019 702 159 110	3	4 019 702 158 878
	4	4 019 702 159 127	4	4 019 702 158 885
	5	4 019 702 159 134	5	4 019 702 158 892
	6	4 019 702 159 141	6	4 019 702 158 908



Bas cuisse antiglisse

LPPR : 29,78€ TTC

cuisse +

POINTS DE MESURES ▶ cB / cG

MIXTE

	N (normal)		L (long)	
NOIR	1+	4 019 702 035 049	1+	4 019 702 035 407
	2+	4 019 702 035 056	2+	4 019 702 035 414
	3+	4 019 702 035 063	3+	4 019 702 035 421
	4+	4 019 702 035 070	4+	4 019 702 035 438
	5+	4 019 702 035 087	5+	4 019 702 035 445
	6+	4 019 702 035 094	6+	4 019 702 035 452
NATUREL	1+	4 019 702 034 981	1+	4 019 702 035 346
	2+	4 019 702 034 998	2+	4 019 702 035 353
	3+	4 019 702 035 001	3+	4 019 702 035 360
	4+	4 019 702 035 018	4+	4 019 702 035 377
	5+	4 019 702 035 025	5+	4 019 702 035 384
	6+	4 019 702 035 032	6+	4 019 702 035 391
CHAIR	1+	4 019 702 159 158	1+	4 019 702 158 915
	2+	4 019 702 159 165	2+	4 019 702 158 922
	3+	4 019 702 159 172	3+	4 019 702 158 939
	4+	4 019 702 159 189	4+	4 019 702 158 946
	5+	4 019 702 159 196	5+	4 019 702 158 953
	6+	4 019 702 159 202	6+	4 019 702 158 960



Collant

LPPR : 42,03€ TTC

POINTS DE MESURES ▶ cB / cG

	N (normal)		L (long)	
NOIR	1	4 019 702 133 752	1	4 019 702 133 936
	2	4 019 702 133 745	2	4 019 702 133 929
	3	4 019 702 133 738	3	4 019 702 133 912
	4	4 019 702 133 721	4	4 019 702 133 905
	5	4 019 702 133 714	5	4 019 702 133 899
	6	4 019 702 133 707	6	4 019 702 133 882
NATUREL	1	4 019 702 133 813	1	4 019 702 133 998
	2	4 019 702 133 806	2	4 019 702 133 981
	3	4 019 702 133 790	3	4 019 702 133 974
	4	4 019 702 133 783	4	4 019 702 133 967
	5	4 019 702 133 776	5	4 019 702 133 950
	6	4 019 702 133 769	6	4 019 702 133 943
CHAIR	1	4 019 702 159 578	1	4 019 702 159 455
	2	4 019 702 159 349	2	4 019 702 159 462
	3	4 019 702 159 356	3	4 019 702 159 479
	4	4 019 702 159 363	4	4 019 702 159 486
	5	4 019 702 159 370	5	4 019 702 159 493
	6	4 019 702 159 387	6	4 019 702 159 509



CL2 • 15,1-20 mmHg / 20,1-27 hPa

Homme

CLASSE 2

COMPRESSION MOYENNE

- Varices
- Après sclérothérapie
ou chirurgie des varices

124 OXYGÈNE®

CL2

HOMME

JOBST® OXYGÈNE®

Confort au quotidien



Confort respirant grâce aux fibres thermorégulatrices BeCool™



3 coloris masculins et élégants



Motif côtelé

LES FORMATS

(selon coloris)

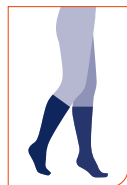

Chaussettes



Bas cuisse

6 tailles de 1 à 6

Composition:

Polyamide (dont fibre BeCool™), Élasthanne



Chaussettes

LPPR : 22,40€ TTC

POINTS DE MESURES ► **cB / cC**

	N (normal)		L (long)	
NOIR	1	4 042 809 383 164	1	4 042 809 382 884
	2	4 042 809 383 003	2	4 042 809 382 891
	3	4 042 809 382 846	3	4 042 809 382 907
	4	4 042 809 382 853	4	4 042 809 382 914
	5	4 042 809 382 860	5	4 042 809 382 921
	6	4 042 809 382 877	6	4 042 809 382 938
GRIS	1	4 042 809 382 945	1	4 042 809 382 501
	2	4 042 809 382 952	2	4 042 809 382 013
	3	4 042 809 382 969	3	4 042 809 382 020
	4	4 042 809 382 976	4	4 042 809 382 037
	5	4 042 809 382 983	5	4 042 809 382 044
	6	4 042 809 382 990	6	4 042 809 382 051
ÉCRU	1	4 042 809 382 068	1	4 042 809 382 129
	2	4 042 809 382 075	2	4 042 809 382 136
	3	4 042 809 382 082	3	4 042 809 382 143
	4	4 042 809 382 099	4	4 042 809 382 150
	5	4 042 809 382 105	5	4 042 809 382 167
	6	4 042 809 382 112	6	4 042 809 382 006



Bas cuisse antiglisse

LPPR : 29,78€ TTC

POINTS DE MESURES ► **cB / cG**

	N (normal)		L (long)	
NOIR	1	4 042 809 583 236	1	4 042 809 583 281
	2	4 042 809 583 229	2	4 042 809 583 274
	3	4 042 809 583 243	3	4 042 809 583 298
	4	4 042 809 583 250	4	4 042 809 583 304
	5	4 042 809 583 342	5	4 042 809 583 328
	6	4 042 809 583 267	6	4 042 809 583 311



Mesures (cm)

LES CIRCONFÉRENCES

TAILLES	Cheville cB	Mollet cC	Cuisse cG
1	18 à 20	28 à 34	43 à 48
1+	18 à 20	35 à 37	49 à 57
2	20 à 22	30 à 37	45 à 52
2+	20 à 22	38 à 40	53 à 62
3	22 à 24	33 à 40	49 à 56
3+	22 à 24	41 à 43	57 à 67
4	24 à 26	35 à 43	53 à 60
4+	24 à 26	44 à 46	61 à 72
5	26 à 28	37 à 46	56 à 64
5+	26 à 28	47 à 49	65 à 77
6	28 à 30	39 à 49	60 à 68
6+	28 à 30	50 à 52	69 à 81

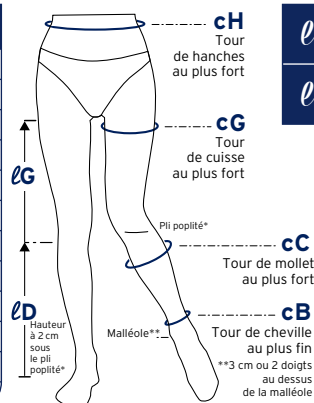

LES LONGUEURS

lD	NORMAL	LONG
	34-39 cm	39-45 cm
lG	NORMAL	LONG
	62-71 cm	72-82 cm





Sur-Mesure et lymphologie

- 128 Notre expertise
- 129 Service client
- 130 Mode de tricotage
- 131 À chaque stade son sur-mesure
- 132 Des brevets
- 133 Pédiatrie
- 134 Tissu RADIANTE®
- 135 Sur-mesure membre supérieur
- 137 Sur-mesure membre inférieur
- 140 Tableaux des finitions en sur-mesure
- 142 Fiches de mesure Radiante®
- 144 Tissu JOBST®
- 145 JOBST® Elvarex® Soft
- 146 JOBST® Elvarex®
- 148 Fiches de mesure JOBST®

Lymphologie notre expertise

Un **savoir faire** historique
et une **notoriété**
d'envergure mondiale

3 sites de
productions

Tricotage
circulaire
sur-mesure

Bandes de
compression

2 services
clients
spécialisés

Tricotage rectiligne
sur-mesure

Un réseau de
spécialistes certifiés

Des marques
reconnues

Service Client

Une équipe experte pour vous accompagner dans la délivrance de solutions sur-mesure et de lymphologie

Notre équipe comprend plus de 20 chargées de clientèle à votre écoute.

Le service client est localisé à Châtelleraut au plus près de notre atelier de confection.

Notre service client est là pour vous !

- Guide au choix des produits et mesures demandées
- Conseil produit selon la morphologie et la pathologie
- Expertise dans la connaissance des finitions

Service lymphologie

Spécialisé en sur-mesure pour les tricotages circulaires et rectilignes

LA GARANTIE D'UN SERVICE PREMIUM

Réactivité et Fiabilité :

Transmission par email d'un accusé réception de commande automatique dès l'enregistrement de la commande. Livraisons conformes à la certification CERTIPHARM (en partenariat avec notre transporteur CHRONOPOST).

Service après-vente à votre écoute :

Étude de la demande retour ou qualité par une équipe SAV compression dédiée.

Assistance qualitative et complète lors de la commande :

- Télétransmission, EDI, Web : traitement accéléré de votre commande
- Mail, fax, téléphone : accompagnement personnalisé lors de votre commande
- Requête d'information de disponibilité des produits de série.
- Assistance au paramétrage de la télétransmission dans les officines.
- Service de facturation dématérialisée.

NOUS CONTACTER



Un numéro unique dédié à la compression : **05 49 21 40 91**



e-mail :
lymphologie@essity.com
savcompression@essity.com



Fax :
05 49 02 06 98



Horaires :
du Lundi au Vendredi
de 8 h 30 à 12 h 30
puis de 13 h 30 à 18 h 00

Deux marques complémentaires...

RADIANTE®

— MODE MÉDICALE DEPUIS 1830 —

Tricotage circulaire sur-mesure

Tricotage recommandé pour des besoins en : rigidité faible à modérée, transparence du tissu, faible flexibilité du tissu.

Non recommandé sauf en superposition pour les œdèmes dysmorphiques, œdèmes peu liquidiens, œdèmes avec troubles trophiques. Privilégier le tricotage rectiligne dans ces cas.

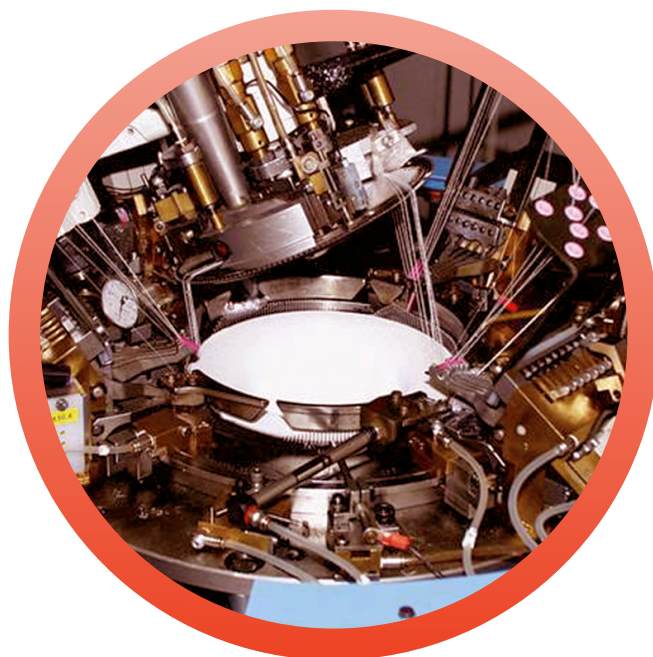

JOBST®

Tricotage rectiligne sur-mesure

Tricotage recommandé pour des besoins en : rigidité modérée à forte, tissu épais, microrelief, micro-massage, dynamiser les réseaux vasculaire et lymphatique.



...pour la prise en charge du lymphœdème

LYMPHŒDÈME

Le sur-mesure est la confection permettant d'apporter la réponse clinique la plus adéquate à la morphologie et composition de l'œdème.

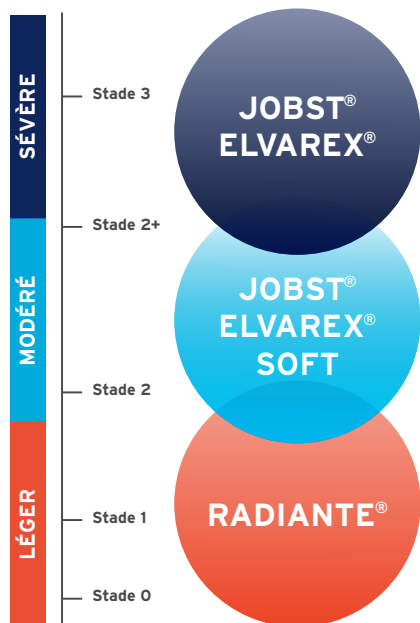

STADE 3 : Œdème tissulaire et peu liquidien, peau épaisse, troubles trophiques, dysmorphies

OBJECTIFS

Dynamiser le flux lymphatique
Renforcer la pompe musculaire
Assouplir la peau
Mobiliser le tissu

STADE 3 : Œdème tissulaire et peu liquidien, peau épaisse

OBJECTIFS

Dynamiser le flux lymphatique
Renforcer la pompe musculaire
Assouplir la peau

STADE 2+ : Phase 2 mature, œdème liquidien et tissulaire, épaissement de la peau (signe de Stemmer présent)

STADE 2 : Phase 2 débutante, œdème liquidien avec transformation tissulaire naissant

OBJECTIF

Dynamiser le flux lymphatique

STADE 1 : Œdème visible, essentiellement liquidien, (sensible à la gravité)

STADE 0 : Modifications tissulaires sans signes cliniques visibles (post-chirurgie, radiothérapie,...)

La superposition de vêtement Radiante® permet de dynamiser le flux lymphatique et de renforcer la pompe musculaire.



Lymphologie

Retrouvez toutes nos solutions de prise en charge du lymphœdème



Consultez notre brochure Traitement du Lymphœdème en flashant ce QR code



Des brevets pour le confort du patient

Des brevets qui permettent d'apporter un confort additionnel au patient, et donc d'améliorer l'observance du traitement au quotidien.

JOBST® SoftFit

L'anti-glisse nouvelle génération

Disponible en classe 2, 3

Système breveté de tricotage de fil de silicone, pour maximiser le confort & la tenue du vêtement au repos ou en mouvement.



JOBST® Elvarex®

Des zones fonctionnelles pour soutenir la liberté de mouvement

Disponible en classe 3

Technologie brevetée conçue pour améliorer la qualité de vie



JOBST® Relax

Le confort de nuit



Disponible en classe 2, 3

Fibres Coolmax® à haute perméabilité au gaz.

TECHNOLOGIE AVANCÉE DE MICROMASSAGE





Une gamme dédiée à la pédiatrie

JOBST® et RADIANTE® proposent des solutions pour la prise en charge clinique des enfants atteints de lymphœdème et l'amélioration significative du confort.

Qoton®

Pour les peaux sensibles avec un œdème léger

**JOBST®
FARROWWRAP®**

En remplacement des bandes à allongement court

**JOBST®
Elvarex®
Soft**

Pour les peaux sensibles et les actifs avec un œdème léger à modéré

**JOBST®
Relax**

Pour une continuité des soins la nuit

Tissu RADIANTE®

TRICOTAGE CIRCULAIRE (SANS COUTURE)

RADIANTE® Qoton®

Disponible en classe 2 (classe 1 pour superposition)

Textile en tricotage circulaire, avec une rigidité modérée, une densité de maille importante pour une bonne consistance de la distribution de la pression sur le membre traité.

Textile à base de coton d'Égypte garantissant une qualité premium ainsi que les avantages liés au coton pour un port au long court. 100% coton contact peau.

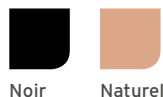

CIRCULAIRE
RIGIDITÉ +
MAILLE DENSE
PREMIUM
PÉDIATRIE

RADIANTE® Coton 93-94

Disponible en classe 3 et 4

Textile en tricotage circulaire, avec une rigidité modérée, une densité de maille très importante pour une très bonne consistance de la distribution de pression d'interface sur le membre traité.

Textile à base de coton de qualité supérieure garantissant les avantages liés au coton pour un port au long court.

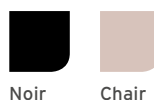

CIRCULAIRE
RIGIDITÉ +
MAILLE TRÈS DENSE
PÉDIATRIE

RADIANTE® Microvoile

Disponible en classe 2

Textile en tricotage circulaire, avec une rigidité faible, une densité de maille légère pour plus de confort au port.

Textile à base de microfibre, perméable, doux et très confortable.

Adéquat pour les superpositions de bas/chaussettes et compatibles aux autres textiles médicaux.



CIRCULAIRE
MAILLE LÉGÈRE
MEMBRES INFÉRIEURS

[Plus d'information sur la fiche de prise de mesures](#)





Noir



Naturel



Coton

- Coton d'Égypte, élasthanne et polyamide
- Sans couture
- **Coton contact peau**
- Fibres bactériostatiques anti-odeur
- **Confort et douceur**

Finitions **manchons** et **mitaines**

Bord simple



Bord simple



Empiècement à la commissure du pouce et de l'index

Finitions possibles **manchons**

Tresse élastique

Bande sommaire
1 bande siliconeÉpaulière
(Système d'attache
non remboursable)Antiglisse à picots
sans dentelle
2,5 ou 5 cm

Antiglisse homme

Antiglisse
femme

Formats disponibles

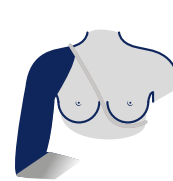

Manchon

Manchon et mitaine
attenanteÉpaulière
manchonÉpaulière manchon
et mitaineSystème d'attache
(non remboursable)Mitaine
avec pouce



RADIANTE® 93-94 Coton

CL3 • 20,1-36 mmHg / 27,1-48hPa

CL4 • >36 mmHg / >48hPa



Chair



Coton

- Coton, élasthanne et polyamide
- Sans couture
- Avec ou sans pouce
- Coton contact peau
- Confort et douceur



Finitions possibles **manchons**



Tresse élastique



Bande sommaire
1 bande silicone



Épaulière
(Système d'attache non remboursable)



Antiglisse femme



Antiglisse homme



Antiglisse à picots sans dentelle
2,5 ou 5 cm

Formats disponibles



Manchon



Manchon et mitaine attenante



Épaulière manchon



Épaulière manchon et mitaine

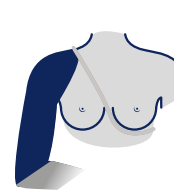

Système d'attache (non remboursable)



Mitaine avec pouce



RADIANTE® MICROVOILE®

CL2 • 15,1-20 mmHg / 20,1-27 hPa



Noir



Naturel



Chair

- Élasthanne et polyamide dont microfibre
- Sans couture



Finitions possibles **antiglisse**



Antiglisse à picots sans dentelle (5 cm ou 2,5 pour les jarrets)



Antiglisse femme

Formats disponibles

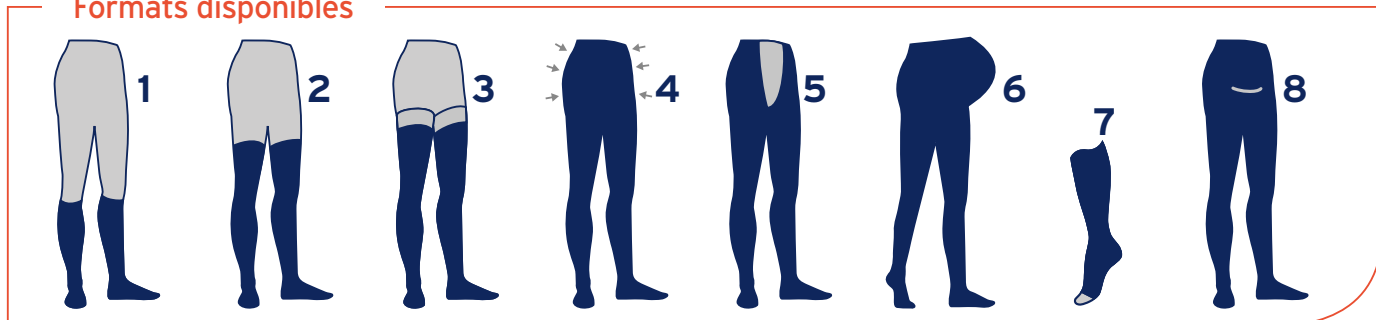

1/ Bas jarret • 2/ Bas cuisse • 3/ Bas cuisse antiglisse • 4/ Collant • 5/ Collant ultra-confort • 6/ Collant maternité • 7/ Pied ouvert • 8/ Collant avec bande d'aisance arrière

MEMBRE INFERIEUR



RADIANTE® QOTON®

CL1 • 10-15 mmHg / 13-20 hPa

CL2 • 15,1-20 mmHg / 20,1-27 hPa



Noir



Naturel



Coton

- Coton d'Égypte, élasthanne et polyamide
- Fibres bactériostatiques contre les odeurs
- Sans couture



Finitions possibles **antiglisse**



Antiglisse à picots sans dentelle (5 cm ou 2,5 pour les jarrets)



Antiglisse femme



Antiglisse homme

Formats disponibles

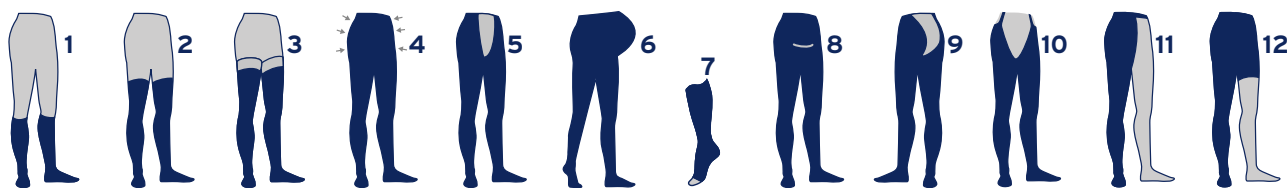

1/ Bas jarret • 2/ Bas cuisse • 3/ Bas cuisse antiglisse • 4/ Collant avec culotte compressive possible (classe 3 uniquement) • 5/ Collant ultra-confort • 6/ Collant maternité • 7/ Pied ouvert • 8/ Collant slip homme • 9/ Collant avec bande d'aisance arrière • 10/ Collant 2 jambes avec culotte mais sans fond • 11/ Collant une jambe • 12/ Collant une jambe slip entier

MEMBRE INFÉRIEUR



RADIANTE® 93-94 coton

CL3 • 20,1-36 mmHg / 27,1-48hPa

CL4 • >36 mmHg / >48hPa



Noir



Chair



Coton

• Coton,
élasthanne
et
polyamide



Finitions possibles **antiglisse**



Système breveté
BASIFIX
Bande respirante tissée



Antiglisse à picots sans
dentelle (5 cm ou 2,5
pour les jarrets)



Antiglisse femme



Antiglisse homme

À SAVOIR

Hémi-collant enfant

- Cheville dès 13 cm
- Collant une jambe

Formats disponibles

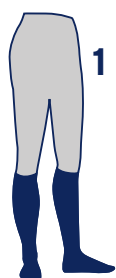

1



2



3

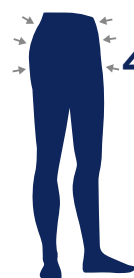

4



5



6



7



8

1/ Bas jarret • 2/ Bas cuisse • 3/ Bas cuisse antiglisse • 4/ Collant • 5/ Collant ultra-confort • 6/ Collant maternité • 7/ Pied ouvert • 8/ Collant avec bande d'aisance arrière



Finitions

MEMBRE SUPÉRIEUR

CLASSE	TISSUS	GAMME	OPTIONS COUTURE					OPTIONS TRESSÉS							
			TROU POUCE	BORD DOUBLE MAIN	BORD DOUBLE POIGNET	TRESSE ELASTIQUE POIGNET	ATTACHE ÉPAULIÈRE	TRESSE PLOT 5 CM	TRESSE PLOT 2,7 CM	TRESSE UNIE	TRESSE SENSITIVE BAS FIX	TRESSE DENTELLE	TRESSE SOMMAIRE	TRESSE ELASTIQUE	TRESSE SUBLIME
2	QOTON® (noir, naturel)	Manchon simple						•	•	•	•	•	•	•	•
		Manchon mitaine attenante	•					•	•	•	•	•	•	•	•
		Mitaine	•			•		•	•	•	•	•	•	•	•
		Manchon épaulière					•								
		Manchon épaulière mitaine attenante	•				•								
3	93 Coton (noir, chair)	Manchon simple						•	•	•	•	•	•	•	•
		Manchon mitaine attenante	•					•	•	•	•	•	•	•	•
		Mitaine	•		•	•		•	•	•	•	•	•	•	•
		Manchon épaulière					•								
		Manchon épaulière mitaine attenante	•				•								
4	94 Coton (chair)	Manchon simple						•	•	•	•	•	•	•	•
		Manchon mitaine attenante	•					•	•	•	•	•	•	•	•
		Mitaine	•		•	•		•	•	•	•	•	•	•	•
		Manchon épaulière					•								
		Manchon épaulière mitaine attenante	•				•								

Formats disponibles



Manchon



Manchon et mitaine attenante



Épaulière manchon



Épaulière manchon et mitaine

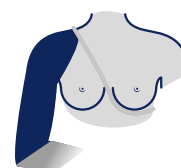

Système d'attache (non remboursable)



Mitaine avec pouce

SUR-MESURE Membre Supérieur
 Fax : 05 49 02 06 98 - Email : lymphologie@essity.com

CLIENT

Nom : _____

Tel : _____

Ville : _____

CACHET CLIENT

PATIENT

Fem. Hom.

DEVIS OUI NON

REPONSE FAX EMAIL

Référence : _____

Renouvellement : _____

Date Commande / Mesures : _____

*Conformément aux dispositions du Règlement Général Européen sur la Protection des Données (RGPD) n° 2016/679, merci d'assurer la confidentialisation des données de santé et l'anonymat du patient. Ne reporter aucune données identifiantes telles que les nom, prénom... en y substituant un code différent à chaque commande.

RADIANTE®

— MODE MÉDICALE DEPUIS 1830 —

RADIANTE® Gamme Lymphologie
Manchon/mitaine SANS COUTURE

Classe	Coton	Chair	Naturel	Noir
Classe 2	<input type="checkbox"/>	<input type="checkbox"/>	<input type="checkbox"/>	<input type="checkbox"/>
Classe 3	93 Coton	<input type="checkbox"/>		<input type="checkbox"/>
Classe 4	94 Coton	<input type="checkbox"/>		<input type="checkbox"/>

Sexe

Homme Femme

Côté

Droit Gauche

Finition

- BasFIX®
- Antigilisse (5 cm)
- Antigilisse bande à picots (5 cm)
- Antigilisse bande à picots (2,5 cm)
- Bande sommaire (une bande silicone) 2 cm
- Bande élastique (2 cm)
- Épaulière avec attache Épaulière sans attache

Mitaine

- Atténuante
- Séparée
- Arrêt en C
- Arrêt en C' (Préciser la circonférence C' et la hauteur CC' dans le tableau)

Pour éviter une surpression au poignet, il est recommandé une longueur CC' minimale de 5 cm

Remarques / commentaires : _____

Prescripteur _____

Renouvellement inférieur à 6 mois : Oui

Commande n° _____

Mesures

CIRCONFÉRENCES

HAUTEUR

BRAS

C : _____ OE _____
 D : _____ EG _____
 E : _____ C'E' _____
 F : _____ E'G' _____
 G : _____

ÉPAULIÈRE

H : _____ GH _____

MAIN

C : _____ CC' _____
 C' : _____
 B : _____ BC _____
 A : _____ AB _____
 S : _____

POUCE

Pour un confort optimal, Radiante à modifié ses finitions manchon et mitaine. Pour en bénéficier **il est obligatoire de ne pas renseigner les hauteurs ZX et ZX'**

Z : _____ ZX _____
 X : _____ ZX' _____

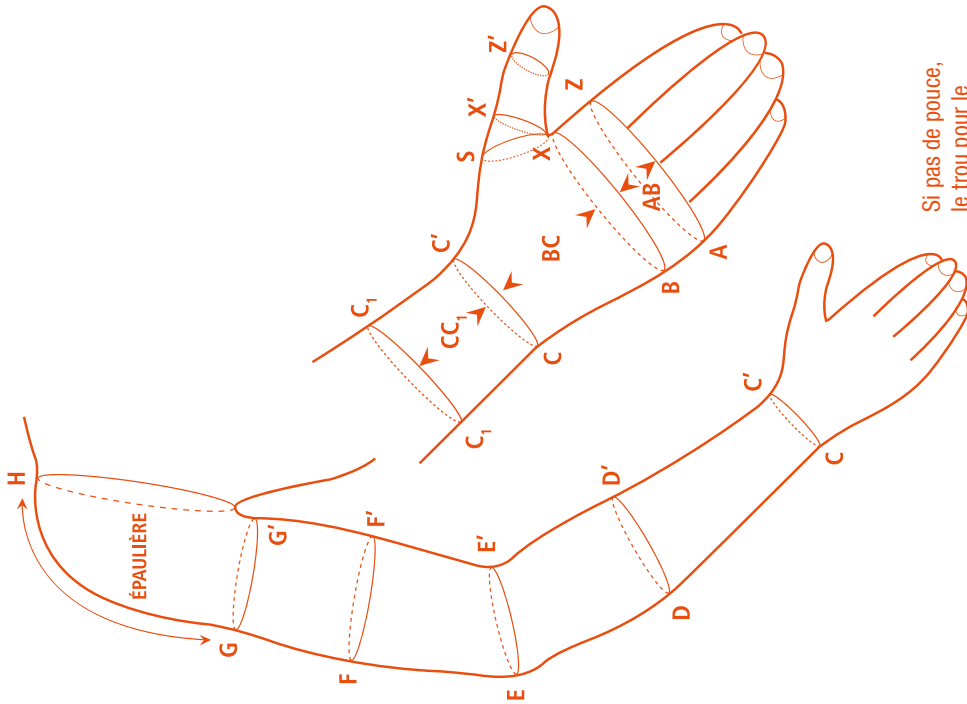

Si pas de pouce, le trou pour le passage du pouce se trouve au **niveau S**

Pour information : La personne qui passe la commande est tenue responsable en cas de mesures incorrectes. Certains produits de compression aux dimensions particulières ne peuvent pas être retournés.

Mesures à prendre le plus tôt possible dans la journée sur le membre à soigner

Indiquer les mesures uniquement pour les parties à fabriquer

Tissu Jobst®

TRICOTAGE RECTILIGNE



Les textiles Elvarex®
existent avec et
sans couture

JOBST® Elvarex® Soft

RIGIDITÉ MODÉRÉE

Disponible en classe 2 et 3

Textile en tricotage rectiligne intégrant les dernières améliorations d'ingénierie textile.

Fibres spéciales douces pour une protection de l'état de la peau, fibres à haute perméabilité aux gaz.

Textile sans latex, avec une texture favorisant le port et le retrait.

Textile à maille très dense pour une bonne consistance de la pression. État de surface en stries verticales pour une action micro-massante continue sur le membre traité.



Noir



Beige



Macchiato



Cranberry



Marine



Gris



Marron



Rouge Ruby

MOTS CLÉS

RECTILIGNE
MAILLE DENSE
MICRO-MASSAGE+
RIGIDITÉ ++
PÉDIATRIE
RÉPONSE AUX
DYSMORPHIES
DOUCEUR
LIPOÈDEME
ENFILAGE AISÉ
PEAU SENSIBLE

JOBST® Elvarex®

RIGIDITÉ FORTE

Disponible en classe 2, 3, 4

Textile en tricotage rectiligne rigide.

Fibres à haute perméabilité aux gaz.

Textile à maille très dense pour une bonne consistance de la pression. État de surface rugueux en stries verticales pour une action micro-massante continue sur le membre traité.

Textile avec de nombreuses possibilités de personnalisation en fonction de votre profil patient.



Noir



Beige



Caramel



Macchiato



Cranberry



Henna



Marine



Gris



Denim



Marron



Graphite

MOTS CLÉS

RECTILIGNE
MAILLE DENSE
MICRO-MASSAGE+
RIGIDITÉ +++
RÉPONSE SPÉCIALE
AUX DYSMORPHIES
ET ÉLÉPHANTIASIS

JOBST® Relax



Disponible en classe 2, 3

Textile en tricotage rectiligne rigide. Fibres Coolmax® à haute perméabilité aux gaz. Textile sans latex.

Textile à maille très dense tridimensionnelle en nid d'abeille, pour une bonne continuité de la pression, une bonne régulation de la température de surface au port. État de surface en relief pour une action micro-massante et une mobilisation tissulaire continue sur le membre traité.



TECHNOLOGIE
AVANCÉE DE
MICROMASSAGE



Beige



Rosé





JOBST® Elvarex® Soft

RIGIDITÉ MODÉRÉE

**SANS
LATEX**

CL2 • 15,1-20 mmHg / 20,1-27 hPa

CL3 • 20,1-36 mmHg / 27,1-48 hPa



Doux au porter



Respect de la peau



Facilité d'enfilage



Finitions améliorées
pour plus de confort quotidien !

Formats disponibles

MEMBRE SUPÉRIEUR



Manchon



Mitaine



Gant

MEMBRE INFÉRIEUR



Chaussettes



Bas



Collant



Bermuda



Hemi-Collant



Panty



Couvre-orteil



JOBST® Elvarex®

RIGIDITÉ FORTE

CL2 • 15,1-20 mmHg / 20,1-27 hPa

CL3 • 20,1-36 mmHg / 27,1-48 hPa

CL4 • >36 mmHg / >48 hPa

Tricot rigide pour un maintien efficace de l'œdème.



Rigidité forte

Tricotage spécial favorisant le passage d'air et le confort au porter.



Respirant

Courbure anatomique intégrée pour plus de confort articulaire.



Courbure anatomique

Texture spéciale apportant des micro-pressions cutanées lors du mouvement, favorisant ainsi le micro-massage.



Micro-Massage

Découvrez la variante **zone fonctionnelle** du coude et du genou

Technologie brevetée conçue pour améliorer la qualité de vie

TECHNOLOGIE BREVETÉE

CL3 uniquement

Zone fonctionnelle

Zone fonctionnelle du genou



Propriétés :

- Propriétés biomécaniques identiques à celles de Jobst® Elvarex®
- Tricot interne et externe conçu pour faciliter la fonction articulaire
- Maintien de la compression sans interruption de la dégressivité

Simplicité :

- Zone fonctionnelle flexible, recouvrant l'ensemble de l'articulation pour un confort et un bénéfice clinique accru

Observance :

- Fil de la face interne respirant et doux, agréable au porter
- Limite les phénomènes d'irritations ou la gêne ressentie

Recommandé pour :

- Patient actif avec un usage important de ses articulations
- Patient restant longtemps en position assise
- Patient obèse
- Patient sportif
- Patient sujet à un stress articulaire

Formats disponibles

MEMBRE SUPÉRIEUR

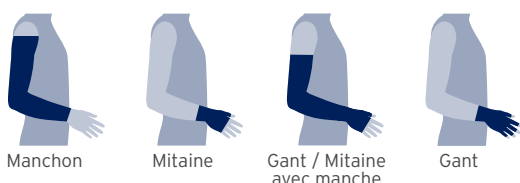

MEMBRE INFÉRIEUR

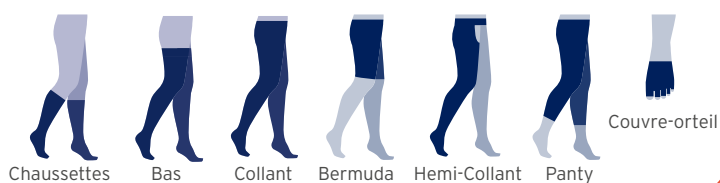

COMMENTAIRES : _____

PATIENT

Fem. Hom.

DEVIS OUI NON **RÉPONSE** FAX E-MAIL

CLIENT

Nom : _____
 Ville : _____
 Tél. : _____

«Contournement aux dispositions du Règlement Général Européen sur la Protection des Données (RGPD) n° 2016/679, merci d'assurer la confidentialisation des données de santé et l'anonymat du patient. Ne reporter aucune donnée identifiante telles que les nom, prénom... en y substituant un code différent à chaque commande.»

Renouvellement : _____
 Date commande / mesures : _____



JOBST® Eivarex®

AVEC COUTURE RIGIDITÉ FORTE

Côté/CL	CL 2	CL 3
Gauche	<input type="checkbox"/>	<input type="checkbox"/>
Droite	<input type="checkbox"/>	<input type="checkbox"/>

Modèles

Standard Zone fonctionnelle (CL3 - EC)

Manchon sans mitaine ou gant

- C-E (avant-bras) D-F (coudière)
- CG (découpe droite) CG¹ (déc. en biais)
- CH (épaule recouverte)
- Couvre moignon ouvert fermé
- (Photos à nous fournir obligatoirement avec cette demande)

Manchon avec gant (d'une pièce)

AG (découpe droite) AG¹ (déc. en biais)

AH (épaule recouverte)

Pour une commande manchon et gant, associer les 2 fiches de mesure.

Options

- Renfort/poche de soie
- Bde technologie SoftFit® (CG / CG¹)**
- Bde de silicone «à picots» inter. (2,5 cm)
- Bde de silicone «à picots» inter. (5.0 cm)
- Bde de silicone «à picots» en haut (2,5 cm)
- Bde de silicone «à picots» en haut (5.0 cm)
- Bde de silicone 3/4 de circonf. inter. (2,5 cm)
- Bde de silicone 3/4 de circonf. inter. (5 cm)
- Passant soutien-gorge avec Velcro
- Largeur bretelle soutien-gorge (cm)
- Sangle de maintien
- Fermeture éclair
- Position interne (seulement pour CG¹ / CH)
- Externe (seulement pour AG¹ / AH)
- Longueur C-E E-G
- A-E (seulement pour AG¹ / AH)

Couleur

- Beige Noir Rouge ruby
- Macchiato Caramel Gris
- Cranberry Bleu marine

Mesures des circonférences

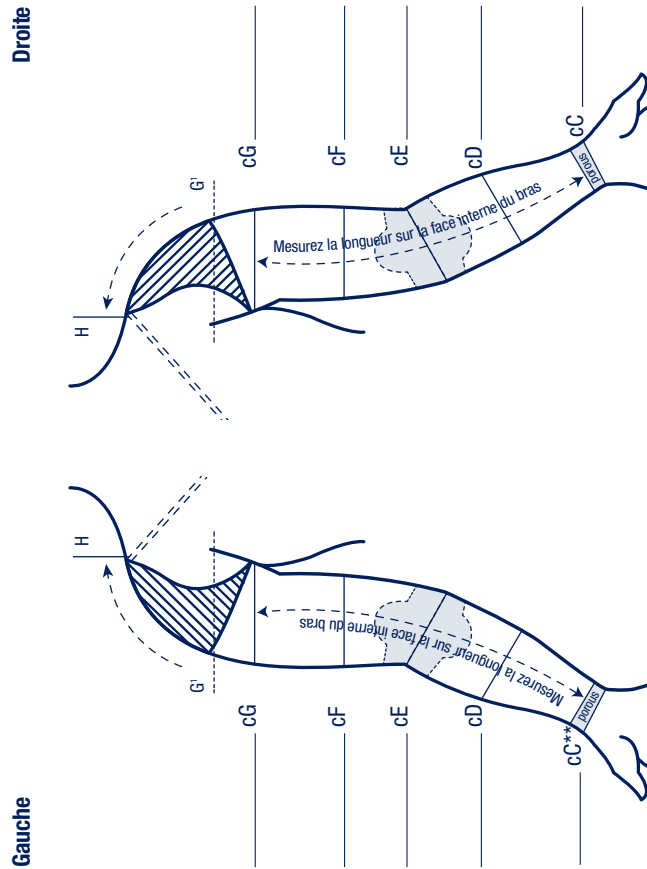

* C-G1 = 3-4 cm. Valeur standard sauf exigences particulières.

**Si CC < 18 cm, il est conseillé d'ajouter 1 cm. dans ce cas, ajouter la mention «+1» à CC

À noter :

- Les positions de points de prise de mesure C, D et E sont identiques pour le manchon et le gant.
- Prendre les mesures uniquement sur des extrémités dépourvues d'œdème.
- Toutes les mesures doivent être exprimées en cm
- Pour une commande JOBST® Relax avec mitaine attenante, merci d'utiliser la fiche de mesure spécifique à JOBST® Relax

Remarques :

Mesures des longueurs

gauche	droite
∟GH (longueur de sangle autour de la poitrine)	_____
∟GG ^{1*} 4 cm	_____
∟CG	_____
∟CF	_____
∟CE	_____
∟CD	_____

JOBST® Relax
VÊTEMENT DE NUIT

Côté/Classe	CL 2
Gauche	<input type="checkbox"/>
Droite	<input type="checkbox"/>

Couleur

Beige Rose

Modèles

CG¹ (déc. en biais)
 AG¹ (déc. en biais)

Option

Fermeture éclair

Couleur

- Beige Rouge Ruby
- Macchiato Bleu marine
- Cranberry Gris
- Noir Marron sombre

SUR-MESURE rectiligne
 Fax : 05 49 02 06 98 - Email : lymphologie@essity.com

CLIENT

Nom :

Ville :

Té. :

COMMENTAIRES :

PATIENT

Fem. Hom.

DEVIS

OUI NON

RÉPONSE

FAX

E-MAIL

Votre référence* :

Renouvellement :

Date Commande / mesures :

*Conformément aux dispositions du Règlement Général Européen sur la Protection des Données (RGPD) n° 2016/679, merci d'assurer la confidentialisation des données de santé et l'anonymat du patient. Ne reporter aucune données identifiantes telles que les nom, prénom... en y substituant un code différent à chaque commande.



JOBST® Eivarex®

AVEC COUTURE
RIGIDITÉ FORTE

Côté/Cl	Cl 2	Cl 3
Gauche	<input type="checkbox"/>	<input type="checkbox"/>
Droite	<input type="checkbox"/>	<input type="checkbox"/>

Styles

- AC¹ (gant)
- AE (manchette)

Options

- sans doigt sans pouce
- sans doigt avec pouce
- avec doigt avec pouce
- Poche sur le dos de la main
- Poche dans la main

Fermeture éclair

- Sur le dos de la main
- Dans la main

Couleur

- Beige Rouge Ruby
- Macchiatto Bleu marine
- Cranberry Gris
- Noir Caramel

Remarques :

JOBST® Eivarex®

Plus
 SANS COUTURE (3D)
RIGIDITÉ FORTE

Côté/Cl	Cl 2	Cl 3
Gauche	<input type="checkbox"/>	<input type="checkbox"/>
Droite	<input type="checkbox"/>	<input type="checkbox"/>

Styles

- AC¹ (gant)
- AE (manchette)

Options

- sans doigt avec pouce
- avec doigt avec pouce

Fermeture éclair

- Sur le dos de la main
- Dans la main

Couleur

- Beige Rouge Ruby
- Macchiatto Bleu marine
- Cranberry Gris
- Noir Caramel

Remarques :

JOBST® Eivarex®

Soft Seamless
 SANS COUTURE (3D)
RIGIDITÉ MODÉRÉE

Côté/Cl	Cl 2	Cl 3
Gauche	<input type="checkbox"/>	<input type="checkbox"/>
Droite	<input type="checkbox"/>	<input type="checkbox"/>

Styles

- AC¹ (gant)
- AE (manchette)

Options

- sans doigt avec pouce
- avec doigt avec pouce

Fermeture éclair

- Sur le dos de la main
- Dans la main

Couleur

- Beige Rouge Ruby
- Macchiatto Bleu marine
- Cranberry Gris
- Noir Marron sombre

Remarques :

Gauche	Circonférence Z	Circonférence X	Longueur Z-X
Pouce 1			
Doigt 2			
Doigt 3			
Doigt 4			
Doigt 5			

Droite	Circonférence Z	Circonférence X	Longueur Z-X
Pouce 1			
Doigt 2			
Doigt 3			
Doigt 4			
Doigt 5			

Longueur à mesurer sur la face palmaire.

Mesure des circonférences

Gauche

Droite

Longueur à mesurer sur la face palmaire.

Mesure des Longueurs

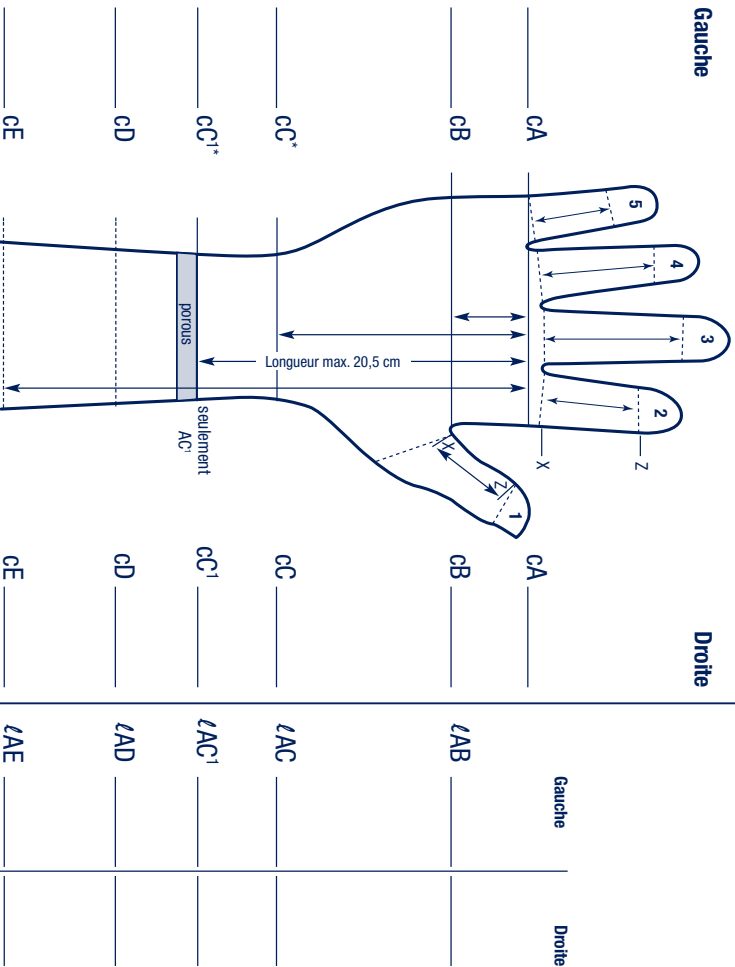

Longueur max. 20,5 cm

Longueur à mesurer sur la face palmaire.

*Si manchon et mitaine non atténués ou si CC < 18 cm, ajouter 1 cm aux mesures CC et CC¹ de la mitaine

CLIENT

Nom : _____
 Ville : _____
 Tél. : _____

COMMENTAIRES :

PATIENT

Fem. Hom.

DEVIS OUI NON **RÉPONSE** FAX E-MAIL

Votre référence* : _____
 Renouvellement : _____
 Date commande / mesures : _____



*Conformément aux dispositions du Règlement Général Européen sur la Protection des Données (RGPD) n° 2016/679, merci d'assurer la confidentialisation des données de santé et l'anonymat du patient. Ne reporter aucune données identifiantes telles que les nom, prénom... en y substituant un code différent à chaque commande.

JOBST® Elvarex®

AVEC COUTURE RIGIDITÉ FORTE

Côté/CL	CL 2	CL 3	CL 4
Jambe gauche	<input type="checkbox"/>	<input type="checkbox"/>	<input type="checkbox"/>
Jambe droite	<input type="checkbox"/>	<input type="checkbox"/>	<input type="checkbox"/>
Culotte	<input type="checkbox"/>	<input type="checkbox"/>	<input type="checkbox"/>

Modèle

Standard Zone fonctionnelle (CL3 - KC)

Bas et collants

- AB
- AD (Bas jarret)
- DF (Genouillère)
- AF (Bas mi-cuisse)
- AG (Bas cuisse)
- AG-T (Hémi collant)
- AG-HT (AG+Bermuda)
- AT (collant)

Variations

- BD (Molletière)
- CG (Bas cuisse)
- B'G (jamblère)
- DF (maintien quadriceps)

Options Pied

- Pied bord droit
- Pied bord biseauté
- Pied ouvert
- Pied fermé

CHEVILLE

- Renfort cheville en T (CL3/CL4)
- Profil (standard)
- Profil personnalisé

Fermeture éclair :

- de B à _____ (max. D)
- intérieur
- extérieur

Couleur :

- Beige
- Gris
- Noir
- Denim
- Henna
- Bleu Marine
- Graphite
- Cranberry
- Rouge ruby

Mesures des circonférences

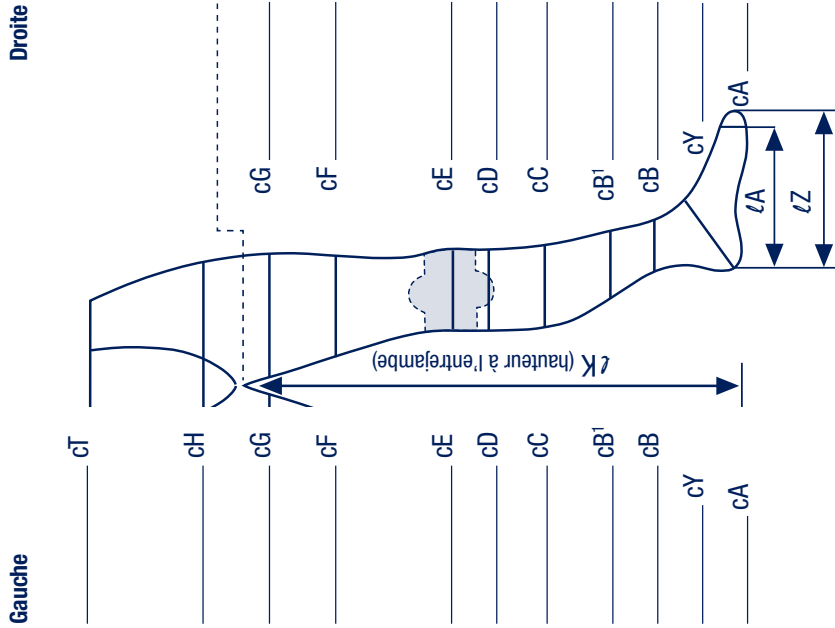

JOBST® Relax VÊTEMENT DE NUIT

Côté/Classe	CL 2	CL 3	CL 3
Gauche	<input type="checkbox"/>	<input type="checkbox"/>	<input type="checkbox"/>
Droite	<input type="checkbox"/>	<input type="checkbox"/>	<input type="checkbox"/>

Modèles
 AD
 AG

Couleur
 Beige Rose Ferm. éclair

Option
 Ferm. éclair

Remarques :

Mesure des longueurs

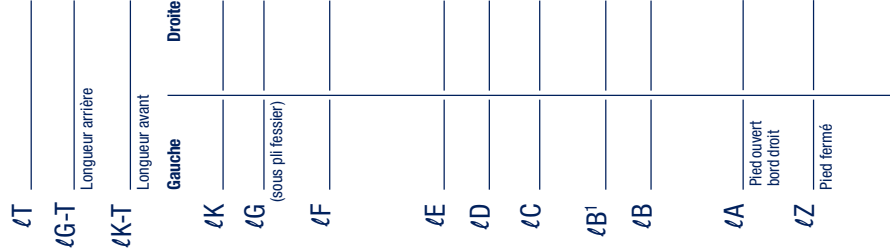

Pied ouvert bord biseauté :

ouvert Fermé

Médiale _____
 Latérale _____

JOBST® Elvarex® Soft
 AVEC COUTURE RIGIDITÉ MODÉRÉE

Côté/CL	CL 2	CL 3
Jambe gauche	<input type="checkbox"/>	<input type="checkbox"/>
Jambe droite	<input type="checkbox"/>	<input type="checkbox"/>

Modèle

Bas et collants (Découpe en biais systématique)

- AD* (bas jarret) AG (bas cuisse)
 - AG-T* (hémi collant) AT (collant)
- *découpe en biais à préciser à la commande

Panty/bermuda (Découpe en biais systématique)

- CT (Capri) B'T (Legging)
- BT (Legging) ET (Panty/Bermuda)

Options Pied

	ouvert	fermé
Bord droit	<input type="checkbox"/>	<input type="checkbox"/>
Bord biseauté	<input type="checkbox"/>	<input type="checkbox"/>

Renfort cheville en T (CL 2-3)

Bande silicone :

- Technologie SoftFit
- Option spéciale :**
 Bande ajustable à la taille

Bande :

- au dessus
- 2.5 cm (AD)
- 5.0 cm
- 3/4 intérieur

Couleur

- Beige
- Cranberry
- Noir
- Rouge Ruby
- Bleu Marine
- Gris
- Marron Sombre

Les longueurs pour une confection en Elvarex® soft doivent être identiques jambe droite et jambe gauche

SUR-MESURE rectiligne

PIED

Fax : 05 49 02 06 98 - Email : lymphologie@essity.com

CLIENT

Nom :

Ville :

Tél. :

COMMENTAIRES :

PATIENT

Fem. Hom.

Voire référence* :

Renouvellement :

Date Commande / mesures :

DEVIS

OUI NON **RÉPONSE**

FAX

E-MAIL



*Conformément aux dispositions du Règlement Général Européen sur la Protection des Données (RGPD) n° 2016/679, merci d'assurer la confidentialisation des données de santé et l'anonymat du patient. Ne reporter aucune données identifiantes telles que les nom, prénom... en y substituant un code différent à chaque commande.

JOBST® Eivarex®

AVEC COUUTURE RIGIDITÉ FORTE

Côté/CL	CL 2	CL 3	CL 4	<input type="checkbox"/>	<input type="checkbox"/>	<input type="checkbox"/>
Gauche	<input type="checkbox"/>	<input type="checkbox"/>	<input type="checkbox"/>	<input type="checkbox"/>	<input type="checkbox"/>	<input type="checkbox"/>
Droite	<input type="checkbox"/>	<input type="checkbox"/>	<input type="checkbox"/>	<input type="checkbox"/>	<input type="checkbox"/>	<input type="checkbox"/>

Ouverture petit orteil :

- 0.5 cm
- 1.0 cm
- 1.5 cm

Couleur :

- Beige
- Noir
- Bleu marine
- Rouge ruby

Couleur :

- Gris
- Marron
- Cranberry

JOBST® Eivarex® Plus

SANS COUUTURE (3D) RIGIDITÉ FORTE

Côté/CL	CL 2	CL 3	<input type="checkbox"/>	<input type="checkbox"/>
Gauche	<input type="checkbox"/>	<input type="checkbox"/>	<input type="checkbox"/>	<input type="checkbox"/>
Droite	<input type="checkbox"/>	<input type="checkbox"/>	<input type="checkbox"/>	<input type="checkbox"/>

Ouverture petit orteil :

- 0.5 cm
- 1.0 cm
- 1.5 cm

Couleur :

- Beige
- Noir
- Bleu marine
- Rouge ruby

Couleur :

- Gris
- Marron
- Cranberry

Pour JOBST® Eivarex® Plus la circonférence des 5 orteils est obligatoire.

JOBST® Eivarex® Soft Seamless

SANS COUUTURE (3D) RIGIDITÉ MODÉRÉE

Côté/CCL	CL 2	CL 3	<input checked="" type="checkbox"/>	<input type="checkbox"/>
Gauche	<input type="checkbox"/>	<input type="checkbox"/>	<input type="checkbox"/>	<input type="checkbox"/>
Droite	<input type="checkbox"/>	<input type="checkbox"/>	<input type="checkbox"/>	<input type="checkbox"/>

Ouverture petit orteil :

- 1.5 cm (standard)

Couleur

- Beige
- Macchiato
- Cranberry
- Noir
- Rouge Ruby
- Bleu marine
- Gris
- Marron sombre

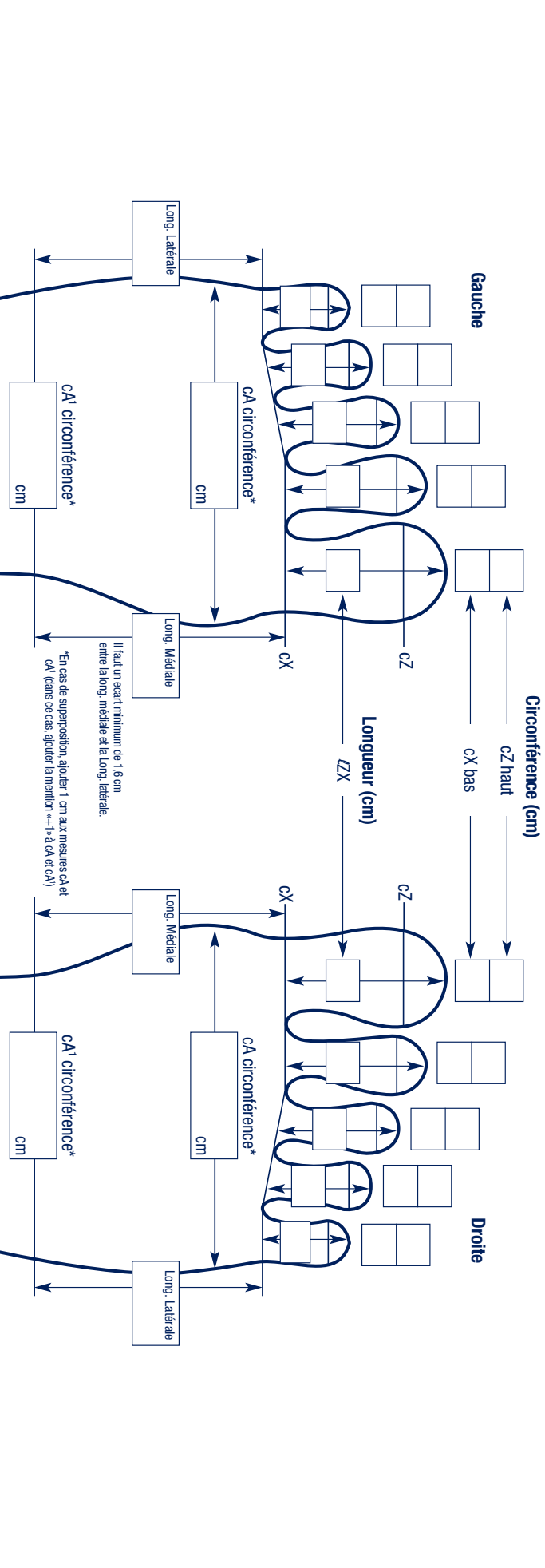

Remarques :

*Conformément aux dispositions du Règlement Général Européen sur la Protection des Données (RGPD) n° 2016/679, merci d'assurer la confidentialisation des données de santé et l'anonymat du patient. Ne reporter aucune données identifiantes telles que les nom, prénom... en y substituant un code différent à chaque commande.

Votre référence* : _____

Renouvellement : _____

Date Commande / mesures : _____

CLIENT
 Nom : _____
 Ville : _____
 Tél. : _____

PIÈCES DE BRAS

Style	Côté/CL	CL 2
<input type="checkbox"/> CG' (pièce de bras)	Gauche	<input type="checkbox"/>
<input type="checkbox"/> AG' (pièce de bras avec gantelet)	Droite	<input type="checkbox"/>

Options
 Fermeture à glissière (à l'intérieur de C-E)

Couleur
 Beige
 Rose

Mesures des circonférences et des longueurs en centimètres (cm)
 Mesures à prendre sur la face palmaire

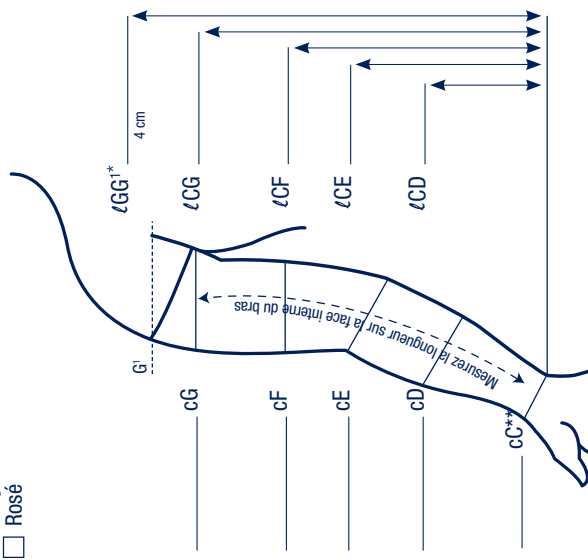

* C-G1 = 3-4 cm. Valeur standard sauf exigences particulières.

**Si CC < 18 cm, il est conseillé d'ajouter 1 cm. dans ce cas, ajouter la mention «+1» à CC

Remarques : _____

EXTRÉMITÉS INFÉRIEURES

Style (pointe ouverte)	Côté/CL	CL 2	CL 3
<input type="checkbox"/> AD (au genou)	Gauche	<input type="checkbox"/>	<input type="checkbox"/>
<input type="checkbox"/> AG (à la cuisse)	Droite	<input type="checkbox"/>	<input type="checkbox"/>

Options
 Fermeture à glissière (à l'arrière de la jambe B-D)

Couleur
 Beige
 Rose

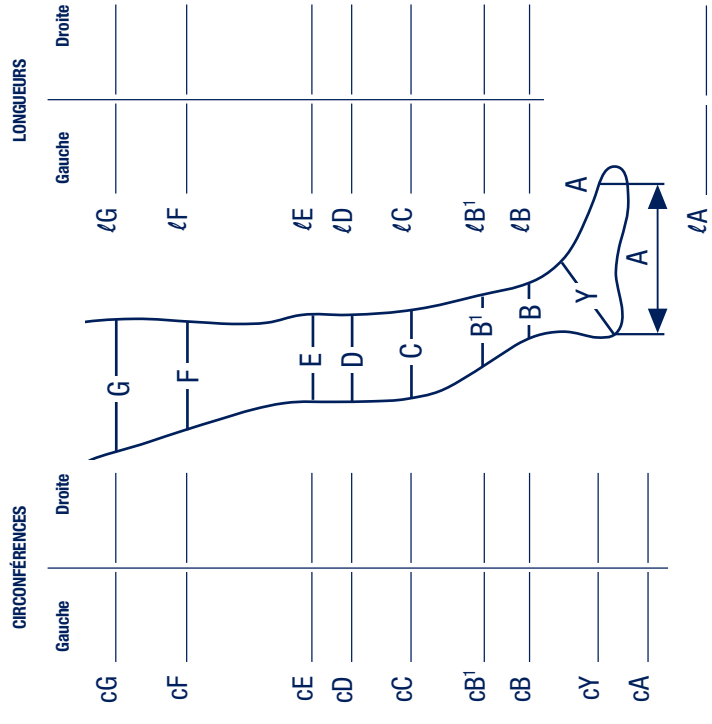

NOUVEAU

Des paroles d'experts pour vous aider au quotidien dans la prise en charge du lymphœdème



INFO DEME

Le podcast qui donne la parole aux experts du lymphœdème et aux patients.
À écouter sur toutes les plateformes de podcast.

 deezer

 Spotify

 Apple Podcasts

 Google Podcasts

Comment ?

Une simple recherche web avec le **mot-clé INFODEME** puis abonnez-vous pour ne rien manquer

Quand ?

A tout moment : l'accès est libre et gratuit

Pourquoi ?

S'informer des actualités et accompagner vos patients récemment diagnostiqués

TABLEAUX DE TAILLAGE

Femme et homme

MI-BAS ET CHAUSSETTES



		TOUR DE MOLLET (cm)																															
		26	27	28	29	30	31	32	33	34	35	36	37	38	39	40	41	42	43	44	45	46	47	48	49	50	51	52					
TOUR DE CHEVILLE (cm)	15 à 18	TAILLE 0																															
	18 à 20	T1 -	TAILLE 1						TAILLE 1 +																								
	20 à 22	T2 -		TAILLE 2						TAILLE 2 +																							
	22 à 24	T3 -			TAILLE 3						TAILLE 3 +																						
	24 à 26	T4 -				TAILLE 4						TAILLE 4 +																					
	26 à 28	T5 -					TAILLE 5						TAILLE 5 +																				
	28 à 30	T6 -						TAILLE 6						T6 +																			

Mi-bas / Chaussettes



	Normal	Long
Femme	34 à 39	39 à 45
Homme	inférieur à 39	supérieur à 39

Idéal : Taille 0 et Taille - (noir et naturel)

BAS CUISSE ANTIGLISSE ET COLLANT

		TOUR DE CUISSE (cm)																																														TOUR DE HANCHE (collant)						
		36	37	38	39	40	41	42	43	44	45	46	47	48	49	50	51	52	53	54	55	56	57	58	59	60	61	62	63	64	65	66	67	68	69	70	71	72	73	74	75	76	77	78	79	80	81							
TOUR DE CHEVILLE (cm)	15 à 18	TAILLE 0																																																				à partir de 95 cm
	18 à 20	TAILLE 1 -	TAILLE 1						TAILLE 1 +																																													
	20 à 22	TAILLE 2 -		TAILLE 2						TAILLE 2 +																																												
	22 à 24	TAILLE 3 -			TAILLE 3						TAILLE 3 +																																											
	24 à 26	TAILLE 4 -				TAILLE 4						TAILLE 4 +																																										
	26 à 28	TAILLE 5 -					TAILLE 5						TAILLE 5 +																																									
	28 à 30	TAILLE 6 -						TAILLE 6						TAILLE 6 +																																								

Bas cuisse / Collant



	Normal	Long
Femme et homme	62 à 71	72 à 82

Idéal : Taille 0 et Taille - (noir et naturel)

TAILLAGE JARFIX®, MI-BAS ET CHAUSSETTES

RADIANTE®
MODE MÉDICALE DEPUIS 1830

		TOUR DE MOLLET (cm)																											
		...	26	27	28	29	30	31	32	33	34	35	36	37	38	39	40	41	42	43	44	45	46	47	48	49	50	...	
18 à 21,5		TAILLE 1										TAILLE 1 + ou MA		Sur Mesure															
22 à 24,5		TAILLE 2														TAILLE 2 + ou MA		Sur Mesure											
25 à 26,5		MA		TAILLE 3												TAILLE 3 + ou MA		Sur Mesure											
27 à 30,5	Sur Mesure	MA				TAILLE 4														T4+ ou MA									
31 à 34		MA						TAILLE 5												T5+ ou MA									



Mi-bas / Chaussettes

ID	Court	Moyen	Long
	34 à 36	37 à 40	41 à 45

Selon coloris, **TAILLE +** : Voilisim®, Microvoile®, Sensation®, Détente®, Qoton®, Qoton® Post-op, Styl'Coton® fine, Détente® Homme.

TAILLAGE BASFIX®, BAS CUISSE, COLLANT

		TOUR DE CUISSE (cm)																																		Tour de hanche (collant)		
		...	40	41	42	43	44	45	46	47	48	49	50	51	52	53	54	55	56	57	58	59	60	61	62	63	64	65	66	67	68	69	70	71	72	73	...	
18 à 21,5		TAILLE 1 - ou MA		TAILLE 1										TAILLE 1 + ou MA		Sur Mesure																80 à 120						
22 à 24,5		TAILLE 2 - ou MA				TAILLE 2												TAILLE 2 + ou MA		Sur Mesure												80 à 100 (93 Coton)						
25 à 26,5		TAILLE 3 - ou MA						TAILLE 3												TAILLE 3 + ou MA		Sur Mesure												100 à 140				
27 à 30,5	Sur Mesure	TAILLE 4 - ou MA								TAILLE 4												T4+ ou MA		Sur Mesure												100 à 125 (93 Coton)		
31 à 34		TAILLE 5 - ou MA										TAILLE 5												T5+ ou MA		Sur Mesure												



Bas cuisse / Collant

ID	Court	Moyen	Long
	64 à 68	69 à 78	79 à 86

Selon coloris, **TAILLE +** : Voilisim®, Microvoile®, Sensation®, Détente®, Qoton®, Qoton® Post-op.
Selon coloris, **TAILLE -** : Voilisim®, Microvoile®, Sensation®, Qoton®, Qoton® Post-op.

Sans indication de hauteur, nous livrons le «Moyen»

Sans indication de classe, nous livrons la classe 2

Sans indication de sexe, nous livrons le produit femme (Qoton®)

RADIANTE®

— MODE MÉDICALE DEPUIS 1830 —



Un numéro unique dédié à
la compression :

05 49 21 40 91

Fax :

05 49 02 06 98

E-mails :

Articles de série et mesures adaptées

phlebologie@essity.com

Articles sur mesures

lymphologie@essity.com



CATALOGUE RÉSERVÉ
AUX PROFESSIONNELS DE SANTÉ
dépendant du réseau de distributeurs agréés
de BSN-RADIANTE SAS

BSN-RADIANTE SAS • Locataire-Gérant
Capital social : 288 000 Euros
RCS LE MANS 652 880 519
Siège social : 57, boulevard Demorieux
72100 LE MANS

INFORMATIONS RÉGLEMENTAIRES

Les produits RADIANTE® et JOBST® sont des dispositifs médicaux de classe I CE. Dispositifs destinés au traitement des affections veineuses ou lymphatiques, pris en charge par les organismes d'assurance maladie dans certaines situations à l'exception de JOBST® Relax et FARROWWRAP®. Lire attentivement leur notice d'utilisation spécifique.

Tous les tarifs LPPR mentionnés dans ce catalogue sont susceptibles de modifications par parution au J.O.

 Produits RADIANTE® et JOBST® Transparent, JOBST® OXYGÈNE® et Idéal :
RADIANTE - rue d'Arsonval - 86100 Châtellerault
Produits JOBST® : BSN-JOBST GmbH - Beiersdorfstrasse 1 - D-46446 Emmerich
Produits FARROWWRAP® : BSN medical Inc., 5825 Carnegie Blvd, Charlotte, USA
(mandataire européen : BSN medical GmbH, Schützenstrasse 1-3, 22761 Hamburg, Allemagne)

BSN-RADIANTE SAS, Locataire - Gérant - Capital social : 288 000 Euros
RCS LE MANS 652 880 519
Siège social : 57, boulevard Demorieux - 72100 LE MANS

Droits d'exploitation et de reproduction réservés

BSN-RADIANTE SAS
CAZ11-Z / 2009-15 / **Novembre 2020**



RADIANTE®,
an Essity brand

